

Wireless Charger

"Qi-FC10"

Kabelloses Ladegerät

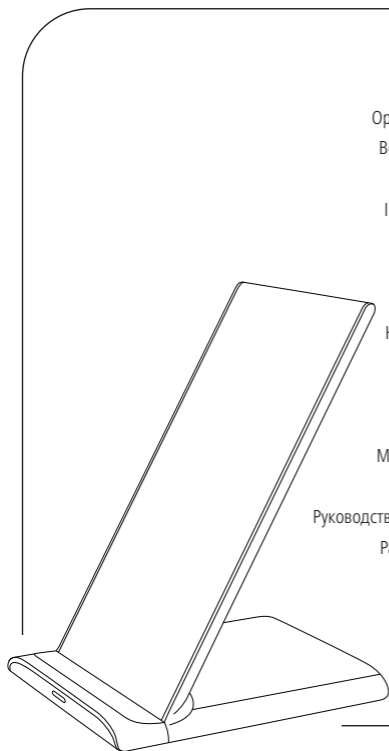

Operating Instructions

GB

Bedienungsanleitung

D

Mode d'emploi

F

Instrucciones de uso

E

Gebruiksaanwijzing

NL

Istruzioni per l'uso

I

Instrukcja obsługi

PL

Használati útmutató

H

Manual de utilizare

RO

Návod k použití

CZ

Návod na použitie

SK

Manual de instruções

P

Bruksanvisning

S

Руководство по эксплуатации

RUS

Работна инструкция

BG

Οδηγίες χρήσης

GR

Kullanma kılavuzu

TR

Käyttöohje

FIN

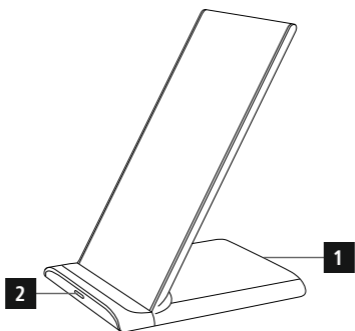
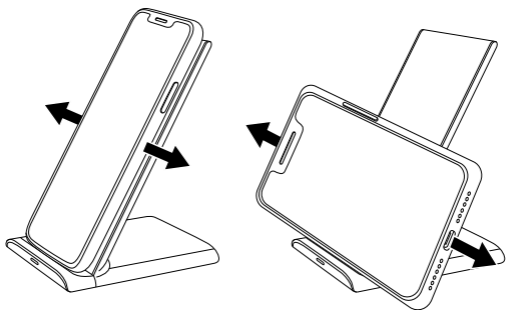
A**B**

Controls and displays

1. USB-C input
2. Status LED

LED function indicator

Power supply	Red - Blue - Violet
Standby	Solid red
Charging process	Solid blue
End of charging	Solid violet (Samsung), solid blue (Apple) ¹⁾
Error message	Flashes alternately red and blue

¹⁾ The display at the end of charging may differ on some devices, depending on the manufacturer.

Thank you for choosing a Hama product.

Take your time and read the following instructions and information completely. Please keep these instructions in a safe place for future reference. If you sell the device, please pass these operating instructions on to the new owner.

1. Explanation of warning symbols and notes**Risk of electric shock**

This symbol indicates a risk of electric shock from touching uninsulated product parts that may carry hazardous voltage.

Warning

This symbol is used to indicate safety instructions or to draw your attention to specific hazards and risks.

Note

This symbol is used to indicate additional information or important notes.

2. Package contents

- "Qi-FC10S" Wireless Charger for Smartphones
- 1x USB-C cable
- these operating instructions

3. Safety instructions

- Protect the product from dirt, moisture and overheating and use it in dry environments only.
- Do not drop the product and do not expose it to any major shocks.
- Do not operate the product outside the power limits given in the specifications.
- Do not use the product in areas in which electronic products are not permitted.
- Ensure that the product is not covered up by textiles, metal or other objects in order to avoid damage caused by overheating.
- Dispose of packaging material in accordance with the locally applicable regulations.
- Do not modify the product in any way. Doing so voids the warranty.
- Use the product only for the intended purpose.
- Do not use the product in the immediate vicinity of heaters, other heat sources or in direct sunlight.
- As with all electrical products, this device should be kept out of the reach of children.
- Only use the article under moderate climatic conditions.
- Do not use the product in a damp environment and avoid splashing water.
- The product is intended only for use inside buildings.
- This product is not intended for use by persons, including children, with limited physical, sensory or mental abilities or lacking in experience or knowledge, unless they are supervised by a person responsible for their safety or have been instructed on how to use the product.
- Pull directly on the plug when disconnecting the cable, never on the cable itself.
- Do not open the device or continue to operate it if it becomes damaged.
- Do not attempt to service or repair the product yourself. Leave any and all service work to qualified experts.
- Do not bend or crush the cable.
- Do not place any liquid-filled vessels such as flower vases on or in the immediate vicinity of the product. The vessel may topple over and the liquid can then impair the electrical safety.

Risk of electric shock



- Do not open the device or continue to operate it if it becomes damaged.
- Do not use the product if the AC adapter, the adapter cable or the mains cable are damaged.
- Do not attempt to service or repair the product yourself. Leave any and all service work to qualified experts.

Warning



Do not place any bank or similar cards with magnetic strips or magnetically sensitive objects on the product. The data on the cards could be damaged or completely deleted

Warning



Ensure that there are no metal parts (e.g. metal plate for magnetic holders) on the back of your device. Metal heats up significantly in the field of an induction charger and can damage your device and/or the charger.

4. Start-up and operation

Warning



- Only operate the product from a socket that has been approved for the device. The socket must be installed close to the product and must be easily accessible.
- Disconnect the product from the power supply using the On/Off switch – if this is not available, unplug the power cord from the socket.
- If using a multi-socket power strip, make sure that the total power consumption of all connected devices does not exceed the power strip's maximum throughput rating.
- If you will not be using the product for a prolonged period, disconnect it from mains power.

Note



- To be able to charge your device via the wireless charger, it must be compatible with induction charging technology. Please refer to the operating instructions of your device for more information.
- Note that mobile phone cases, covers, etc., and other materials between the wireless charger and the back of your device may interfere with or even prevent the charging process.
- Connect the enclosed USB-C cable with the **USB-C input (1)** on the inductive charger and a suitable USB charger. When doing so, consult the operating instructions for the USB charger.

Note



- The maximum charging power of up to 10W is only achieved with a Qualcomm quick charging device (9V/1.67A).
- An active power supply is confirmed by the brief, alternate illumination of the **status LED (2)** in red - blue - violet. The LED then switches to red.

Warning



Do not use defective chargers or USB ports and do not attempt to repair them.

- Place your device with its back on the inductive charger (B).
- The charging process begins as soon as an effective induction field has been established. The **status LED (2)** lights up solid blue. The current charge status is displayed on your device.
- If no induction connection can be established, change the position of your device if necessary (B).
- The charging process ends automatically once your device's battery is fully charged. The **status LED (2)** lights up solid violet (Samsung) or blue (Apple).
- Remove your device from the inductive charger and disconnect it from the power supply.

5. Care and maintenance

Only clean this product using a lint-free, slightly damp cloth and do not use any harsh cleaners. Ensure that no water is able to enter the product.

Note





Disconnect the device from the mains before cleaning and during prolonged periods of non-use.

6. Warranty disclaimer

Hama GmbH & Co KG assumes no liability and provides no warranty for damage resulting from improper installation/mounting, improper use of the product or from failure to observe the operating instructions and/or safety notes.

7. Technical data

Wireless charger	
Input	5 V  2.0 A 9 V  1.67 A (QC)
Output (under optimised conditions)	5 W / 7.5 W / 10 W max.
Dimensions	72 mm x 110 mm x 85 mm

8. Declaration of conformity



Hama GmbH & Co KG hereby declares that the radio equipment type [00201684] is in compliance with Directive 2014/53/EU. The full text of the EU declaration of conformity is available at the following Internet address:

www.hama.com -> 00201684 -> Downloads.

Frequency band(s)	110.26-147.44 kHz
Maximum radio-frequency power transmitted	-16.55 dB μ A/m at 10 m

Bedienungselemente und Anzeigen

1. USB-C-Eingang
2. Status-LED

LED function indicator	
Stromversorgung	Rot – Blau – Violett
Standby	Konstant Rot
Ladevorgang	Konstant Blau
Lade-Ende	Konstant Violett (Samsung), konstant Blau (Apple) ¹⁾
Fehlermeldung	Blinkt abwechselnd Rot und Blau

¹⁾ Die Anzeige bei Lade-Ende kann herstellerbedingt bei einigen Endgeräten abweichen.

Vielen Dank, dass Sie sich für ein Hama Produkt entschieden haben!

Nehmen Sie sich Zeit und lesen Sie die folgenden Anweisungen und Hinweise zunächst ganz durch. Bewahren Sie diese Bedienungsanleitung anschließend an einem sicheren Ort auf, um bei Bedarf darin nachschlagen zu können. Sollten Sie das Gerät veräußern, geben Sie diese Bedienungsanleitung an den neuen Eigentümer weiter.

1. Erklärung von Warnsymbolen und Hinweisen

Gefahr eines elektrischen Schlages



Dieses Symbol weist auf eine Berührungsgefahr mit nicht isolierten Teilen des Produktes hin, die möglicherweise eine gefährliche Spannung von solcher Höhe führen, dass die Gefahr eines elektrischen Schlags besteht.

Warnung



Wird verwendet, um Sicherheitshinweise zu kennzeichnen oder um Aufmerksamkeit auf besondere Gefahren und Risiken zu lenken.

Hinweis



Wird verwendet, um zusätzlich Informationen oder wichtige Hinweise zu kennzeichnen.

2. Packungsinhalt

- Kabelloses Ladegerät „QI-FC10S“ für Smartphones
- 1x USB-C-Kabel
- diese Bedienungsanleitung

3. Sicherheitshinweise

- Schützen Sie das Produkt vor Schmutz, Feuchtigkeit und Überhitzung und verwenden Sie es nur in trockenen Umgebungen.
- Lassen Sie das Produkt nicht fallen und setzen Sie es keinen heftigen Erschütterungen aus.
- Betreiben Sie das Produkt nicht außerhalb seiner in den technischen Daten angegebenen Leistungsgrenzen.
- Benutzen Sie das Produkt nicht in Bereichen, in denen elektronische Produkte nicht erlaubt sind.
- Achten Sie darauf, dass das Produkt nicht durch Textilien, Metall- oder sonstige Gegenstände abgedeckt wird, um Schäden durch Überhitzung zu vermeiden.
- Entsorgen Sie das Verpackungsmaterial gemäß den örtlich gültigen Entsorgungsvorschriften.
- Nehmen Sie keine Veränderungen am Produkt vor. Dadurch verlieren Sie jegliche Gewährleistungsansprüche.
- Verwenden Sie das Produkt ausschließlich für den dazu vorgesehenen Zweck.
- Betreiben Sie das Produkt nicht in unmittelbarer Nähe der Heizung, anderer Hitzequellen oder in direkter Sonneneinstrahlung.
- Dieses Produkt gehört, wie alle elektrischen Produkte, nicht in Kinderhände!
- Verwenden Sie den Artikel nur unter moderaten klimatischen Bedingungen.
- Verwenden Sie das Produkt nicht in einer feuchten Umgebung und vermeiden Sie Spritzwasser.
- Das Produkt ist nur für den Gebrauch innerhalb von Gebäuden vorgesehen.
- Dieses Produkt ist nicht dafür bestimmt, durch Personen, einschließlich Kinder, mit eingeschränkten physischen, sensorischen oder geistigen Fähigkeiten oder mangels Erfahrung oder mangels Wissen benutzt zu werden, es sei denn, sie werden durch eine für ihre Sicherheit zuständige Person beaufsichtigt oder erhielten von ihr Anweisungen, wie das Produkt zu benutzen ist.
- Ziehen Sie zum Entfernen des Kabels direkt am Stecker und niemals am Kabel.
- Öffnen Sie das Produkt nicht und betreiben Sie es bei Beschädigungen nicht weiter.
- Versuchen Sie nicht, das Produkt selbst zu warten oder zu reparieren. Überlassen Sie jegliche Wartungsarbeit dem zuständigen Fachpersonal.
- Knicken und quetschen Sie das Kabel nicht.
- Stellen Sie keine mit Flüssigkeiten gefüllten Gefäße, wie z.B. Blumenvasen, auf oder in die nähere Umgebung des Produktes. Das Gefäß kann umkippen und die Flüssigkeit kann die elektrische Sicherheit beeinträchtigen.

Gefahr eines elektrischen Schlages



- Öffnen Sie das Produkt nicht und betreiben Sie es bei Beschädigungen nicht weiter.
- Verwenden Sie das Produkt nicht, wenn der AC-Adapter, das Adapterkabel oder die Netzleitung beschädigt sind.
- Versuchen Sie nicht, das Produkt selbst zu warten oder zu reparieren. Überlassen Sie jegliche Wartungsarbeit dem zuständigen Fachpersonal.

Warnung



Legen Sie keine EC- oder ähnliche Karten mit Magnetstreifen sowie magnetisch empfindliche Gegenstände auf das Produkt. Die Daten auf den Karten können beschädigt oder gelöscht werden

Warnung



Stellen Sie sicher, dass sich auf der Rückseite Ihres Endgerätes keine Metallteile (z.B. Metallplatte für Magnethalter) befinden. Metall erwärmt sich im Feld des Induktionsladegerätes sehr stark und kann Ihr Endgerät und/oder das Ladegerät beschädigen.

4. Inbetriebnahme und Betrieb

Warnung



- Betreiben Sie das Produkt nur an einer dafür zugelassenen Steckdose. Die Steckdose muss in der Nähe des Produktes angebracht und leicht zugänglich sein.
- Trennen Sie das Produkt mittels des Ein-/Ausschalters vom Netz – wenn dieser nicht vorhanden ist, ziehen Sie die Netzleitung aus der Steckdose.
- Achten Sie bei Mehrfachsteckdosen darauf, dass die angeschlossenen Verbraucher die zulässige Gesamtleistungsaufnahme nicht überschreiten.
- Trennen Sie das Produkt vom Netz, wenn Sie es längere Zeit nicht benutzen.

Hinweis



- Um Ihr Endgerät über das kabellose Ladegerät laden zu können, muss dies kompatibel mit der Induktivladetechnologie sein. Beachten Sie hierzu die Bedienungsanleitung Ihres Endgerätes.
- Beachten Sie, dass Handytaschen, Cover, etc. und sonstige Materialien zwischen dem kabellosen Ladegerät und der Rückseite Ihres Endgerätes den Ladevorgang stören oder sogar verhindern.
- Verbinden Sie das beiliegende USB-C-Kabel mit dem **USB-C-Eingang** (1) des Induktivladegeräts und einem geeignetem USB-Ladegerät. Beachten Sie hierzu die Bedienungsanleitung des USB-Ladegeräts.

Hinweis



- Die maximale Ladeleistung von bis zu 10W wird nur mit einem Qualcomm Schnellladegerät (9V / 1,67 A) erreicht.
- Die aktive Stromversorgung wird durch kurzzeitiges, wechselndes Aufleuchten der **Status-LED** (2) in Rot – Blau – Violett bestätigt. Anschließend wechselt die LED zu Rot.

Warnung



Verwenden Sie defekte Ladegeräte oder USB-Anschlüsse generell nicht mehr und versuchen Sie nicht, diese zu reparieren.

- Legen Sie Ihr Endgerät mit der Rückseite auf das Induktivladegerät (B).
- Der Ladevorgang beginnt, sobald ein wirksames Induktionsfeld aufgebaut ist. Die **Status-LED** (2) leuchtet konstant blau. Der aktuelle Ladestatus wird auf Ihrem Endgerät angezeigt.
- Kann keine Induktionsverbindung hergestellt werden, verändern Sie ggfs. die Position Ihres Endgerätes (B).
- Der Ladevorgang wird automatisch beendet, wenn der Akku Ihres Endgerätes vollständig geladen ist. Die **Status-LED** (2) leuchtet konstant Violett (Samsung) bzw. Blau (Apple).
- Nehmen Sie Ihr Endgerät von dem Induktivladegerät und trennen Sie dieses von der Stromversorgung.

5. Wartung und Pflege

Reinigen Sie dieses Produkt nur mit einem fusselfreien, leicht feuchten Tuch und verwenden Sie keine aggressiven Reiniger. Achten Sie darauf, dass kein Wasser in das Produkt eindringt.

Hinweis



Trennen Sie das Gerät vor der Reinigung und bei längerem Nichtgebrauch vom Netz.

6. Haftungsausschluss

Die Hama GmbH & Co KG übernimmt keinerlei Haftung oder Gewährleistung für Schäden, die aus unsachgemäßer Installation, Montage und unsachgemäßem Gebrauch des Produktes oder einer Nichtbeachtung der Bedienungsanleitung und/oder der Sicherheitshinweise resultieren.

7. Technische Daten

Kabelloses Ladegerät	
Eingang	5 V  2,0 A 9 V  1.67 A (QC)
Ausgang (unter optimierten Bedingungen)	5 W / 7,5 W / 10 W max.
Maße	72 mm x 110 mm x 85 mm

8. Konformitätserklärung



Hiermit erklärt die Hama GmbH & Co KG, dass der Funkanlagentyp [00201684] der Richtlinie 2014/53/EU entspricht. Der vollständige Text der EU-Konformitätserklärung ist unter der folgenden Internetadresse verfügbar:

www.hama.com -> 00201684 -> Downloads.

Frequenzband/Frequenzbänder	110.26-147.44 kHz
Abgestrahlte maximale Sendeleistung	-16.55 dB μ A/m at 10 m

Éléments de commande et d'affichage

1. Entrée USB-C
2. LED d'état

Indicateur de fonctionnement à LED

Alimentation en électricité	Rouge – Bleu – Violet
Veille	Rouge fixe
Processus de charge	Bleu fixe
Fin de la charge	Violet fixe (Samsung), bleu fixe (Apple) ¹⁾
Message d'erreur	Clignote alternativement en rouge et bleu

¹⁾ L'affichage lors de la fin du chargement peut varier selon le fabricant sur certains appareils.

Nous vous remercions d'avoir choisi un produit Hama !

Veuillez prendre le temps de lire l'ensemble des remarques et consignes suivantes. Veuillez conserver ce mode d'emploi à portée de main afin de pouvoir le consulter en cas de besoin. Transmettez-le au nouveau propriétaire avec l'appareil le cas échéant.

1. Explication des symboles d'avertissement et des remarques

Risque d'électrocution

Ce symbole indique un risque de contact avec des parties non isolées du produit susceptibles de conduire un courant électrique capable de provoquer une électrocution.

Avertissement

Ce symbole est utilisé pour indiquer des consignes de sécurité ou pour attirer votre attention sur des dangers et risques particuliers.

Remarque

Ce symbole est utilisé pour indiquer des informations supplémentaires ou des remarques importantes.

2. Contenu de l'emballage

- Chargeur sans fil «QI-FC10S» pour smartphones
- 1 câble USB-C
- Le présent mode d'emploi

3. Consignes de sécurité

- Protégez le produit de toute saleté, humidité, surchauffe et utilisez-le uniquement dans des environnements secs.
- Protégez le produit des secousses violentes et évitez tout choc ou toute chute.
- N'utilisez pas le produit en dehors des limites de puissance indiquées dans les caractéristiques techniques.
- N'utilisez pas le produit dans des zones où les produits électroniques ne sont pas autorisés.
- Veillez à ce que le produit ne soit pas recouvert de textiles, d'objets en métaux ou autres afin d'éviter tout dommage dû à une surchauffe.
- Recyclez les matériaux d'emballage conformément aux prescriptions locales en vigueur.
- N'apportez aucune modification au produit. Des modifications vous feraient perdre vos droits de garantie.
- L'emploi du produit est exclusivement réservé à sa fonction prévue.
- N'utilisez pas le produit à proximité immédiate d'un chauffage, d'autres sources de chaleur ou à la lumière directe du soleil.
- Cet appareil, comme tout appareil électrique, doit être gardé hors de portée des enfants !
- Utilisez l'article dans des conditions climatiques modérées uniquement.
- N'utilisez pas l'appareil dans un environnement humide et évitez les projections d'eau.
- Le produit est exclusivement prévu pour une utilisation à l'intérieur d'un bâtiment.
- Ce produit n'est pas destiné à être utilisé par des personnes (y compris des enfants) aux capacités physiques, mentales ou motrices réduites ou dont l'expérience et le savoir présentent des lacunes, à moins que ces personnes ne soient surveillées par une personne compétente en matière de sécurité ou qu'elles aient reçu des instructions sur la manière d'utiliser ce produit.
- Pour retirer le câble, tirez directement au niveau de la fiche et non du câble.
- Ne tentez pas d'ouvrir le produit en cas de détérioration et cessez de l'utiliser.
- Ne tentez pas de réparer le produit vous-même ni d'effectuer des travaux d'entretien. Déléguez tous travaux d'entretien à des techniciens qualifiés.
- Ne pliez pas et n'écrasez pas le câble.
- Ne placez aucun récipient rempli de liquide comme, par exemple, des vases sur ou à proximité du produit. Le récipient pourrait se renverser et compromettre la sécurité électrique.

Risque d'électrocution



- Ne tentez pas d'ouvrir le produit en cas de détérioration et cessez de l'utiliser.
- N'utilisez pas l'appareil si l'adaptateur secteur, le câble de l'adaptateur ou le cordon d'alimentation est endommagé.
- Ne tentez pas de réparer le produit vous-même ni d'effectuer des travaux d'entretien. Déléguez tous travaux d'entretien à des techniciens qualifiés.

Avertissement



Ne placez aucune carte bancaire ou similaire munie d'une piste magnétique ou aucun objet sensible au magnétisme sur le produit. Les données des cartes sont susceptibles d'être endommagées, voire supprimées.

Avertissement



Assurez-vous qu'aucune pièce métallique ne se trouve au dos de l'appareil (par ex. plaque métallique pour support magnétique). Le métal chauffe très fortement dans la zone du chargeur à induction et peut endommager l'appareil et/ou le chargeur.

4. Mise en service et fonctionnement

Avertissement



- Branchez l'appareil uniquement à une prise de courant appropriée. La prise de courant doit être située à proximité de l'appareil et doit être facilement accessible.
- Coupez l'appareil du secteur à l'aide de l'interrupteur - débranchez la prise de courant en cas d'absence d'interrupteur.
- En cas de prises multiples, veillez à ce que les appareils consommateurs branchés ne dépassent pas la puissance absorbée totale admissible.
- Débranchez l'appareil si vous ne l'utilisez pas sur une période prolongée.

Remarque



- Afin de pouvoir charger l'appareil sur le chargeur sans fil, celui-ci doit être compatible avec la technologie de charge par induction. Veuillez consulter le mode d'emploi de votre appareil à ce sujet.
- Veillez à ce que les housses pour portable, les coques de protection, etc., et autres matériels situés entre le chargeur sans fil et le dos de l'appareil ne gênent pas ou n'empêchent pas le processus de charge.
- Raccordez le câble USB-C fourni à l'entrée **USB-C (1)** du chargeur à induction et à un chargeur USB adapté. Reportez-vous pour ce faire au mode d'emploi du chargeur USB.

Remarque



- La puissance de charge maximale allant jusqu'à 10 W est atteinte uniquement avec un chargeur rapide Qualcomm (9 V/1,67 A).
- L'alimentation active en électricité est confirmée par l'allumage bref et changeant de la **LED d'état (2)** en rouge – bleu – violet. Ensuite, la LED devient rouge.

Avertissement



N'utilisez plus des chargeurs ou des ports USB défectueux et n'essayez pas de les réparer.

- Placez votre appareil avec le dos sur le chargeur à induction (B).
- Le processus de charge commence dès qu'un champ d'induction efficace est obtenu. La **LED d'état (2)** s'allume de façon fixe en bleu. Le statut de charge actuel est affiché sur votre appareil.
- Si aucune connexion par induction ne peut être établie, changez, éventuellement, la position de votre appareil (B).
- Le processus de charge se termine automatiquement lorsque la batterie de votre appareil est entièrement chargée. La **LED d'état (2)** s'allume en violet (Samsung) ou bleu (Apple) fixe.
- Retirez votre appareil du chargeur à induction et déconnectez-le de l'alimentation en électricité.

5. Soins et entretien

Nettoyez le produit uniquement à l'aide d'un chiffon non pelucheux légèrement humide ; évitez tout détergent agressif. Veillez à ce qu'aucun liquide ne pénètre dans le produit.

Remarque





Débranchez l'appareil du secteur avant de le nettoyer et en cas d'inutilisation prolongée.

6. Exclusion de responsabilité

La société Hama GmbH & Co KG décline toute responsabilité en cas de dommages provoqués par une installation, un montage ou une utilisation non conformes du produit ou encore provoqués par le non-respect des consignes du mode d'emploi et/ou des consignes de sécurité.

7. Caractéristiques techniques

Chargeur sans fil	
Entrée	5 V  2,0 A 9 V  1,67 A (QC)
Sortie (dans des conditions optimisées)	5 W/7,5 W/10 W max.
Dimensions	72 mm x 110 mm x 85 mm

8. Déclaration de conformité



Le soussigné, Hama GmbH & Co KG, déclare que l'équipement radioélectrique du type [00201684] est conforme à la directive 2014/53/UE. Le texte complet de la déclaration UE de conformité est disponible à l'adresse internet suivante :

www.hama.com -> 00201684 -> Downloads.

Bandes de fréquences	110,26 - 147,44 kHz
Puissance d'émission émise maximale	-16,55 dB μ A/m à 10 m

Elementos de control e indicadores

1. Entrada USB-C
2. LED de estado

LED de indicación de función	
Alimentación de corriente	Rojo - Azul - Morado
Modo de reposo	Constantemente en rojo
Proceso de carga	Constantemente en azul
Fin de la carga	Constantemente en morado (Samsung), constantemente en azul (Apple) ¹⁾
Mensaje de error	Parpadea alternativamente en rojo y azul

¹⁾ La indicación al final de la carga puede diferir en algunos terminales según el fabricante.

Gracias por adquirir un producto de Hama.

Lea primero las siguientes instrucciones e indicaciones. Después, guarde estas instrucciones de manejo en un lugar seguro para poder consultarlas cuando sea necesario. Si vende el aparato, entregue estas instrucciones de manejo al nuevo propietario.

1. Explicación de los símbolos de aviso y de las indicaciones

Peligro de sufrir una descarga eléctrica



Este símbolo hace referencia al peligro de contacto con partes no aisladas del producto que pueden conducir una tensión peligrosa de una intensidad tal que puede provocar una descarga eléctrica.

Advertencia



Se utiliza para identificar indicaciones de seguridad o para llamar la atención sobre peligros y riesgos especiales.

Nota



Se utiliza para indicar información adicional o indicaciones importantes.

2. Contenido del paquete

- Cargador inalámbrico "QI-FC10S" para smartphones
- 1 cable USB-C
- Este manual de instrucciones

3. Indicaciones de seguridad

- Proteja el producto de la suciedad, la humedad y el sobrecalentamiento y utilícelo solo en entornos secos.
- No deje caer el producto ni lo someta a sacudidas fuertes.
- No utilice el producto fuera de los límites de potencia indicados en los datos técnicos.
- No utilice el producto en áreas donde no se permitan aparatos electrónicos.
- Asegúrese de que el producto no está cubierto por tejidos, metales u otros objetos para evitar daños por sobrecalentamiento.
- Deseche el material de embalaje de conformidad con las normativas locales vigentes en materia de eliminación de desechos.
- No realice cambios en el producto. Esto conllevaría la pérdida de todos los derechos de la garantía.
- Utiliza el producto exclusivamente para el fin previsto.
- No utilices el producto junto a sistemas de calefacción, otras fuentes de calor ni expuesto a la luz solar directa.
- Este producto, como todos los productos eléctricos, no debe estar en manos de los niños.
- Use el artículo únicamente cuando las condiciones climáticas sean moderadas.
- No utilice el producto en entornos húmedos y evite el contacto con las salpicaduras de agua.
- Este producto solo está previsto para usarse en el interior de edificios.
- Este producto no es adecuado para ser usado por personas —inclusive niños— con capacidades físicas, sensoriales o intelectuales limitadas o con falta de experiencia y conocimientos a no ser que sean supervisadas por la persona responsable de su seguridad o que hayan recibido instrucciones suyas sobre cómo se utiliza el producto.
- Para sacar el cable, tire directamente de la clavija y nunca del cable.
- No abra el producto ni siga utilizándolo en caso de presentar daños.
- No intente mantener ni reparar el producto por cuenta propia. Encargue cualquier trabajo de mantenimiento al personal especializado competente.
- No pliegue ni aplaste el cable.
- No coloque objetos que contengan líquido, como jarrones, sobre el producto o cerca de él. El recipiente podría volcar y el líquido podría afectar a la seguridad eléctrica.

Peligro de sufrir una descarga eléctrica



- No abra el producto ni siga utilizándolo en caso de presentar daños.
- No use el producto si el adaptador de CA, el cable del adaptador o el cable de alimentación están dañados.
- No intente mantener ni reparar el producto por cuenta propia. Encargue cualquier trabajo de mantenimiento al personal especializado competente.

Advertencia



No coloque tarjetas EC o similares con bandas magnéticas u objetos magnéticamente sensibles sobre el producto. Los datos de las tarjetas pueden sufrir deterioros o incluso borrarse por completo.

Advertencia



Asegúrese de que no haya ninguna pieza metálica (por ejemplo, placa metálica para soporte magnético) en la parte trasera de su terminal. El metal se calienta con mucha fuerza en el campo del cargador de inducción y puede dañar su terminal y/o el cargador.

4. Puesta en marcha y funcionamiento

Advertencia



- Utilice el producto solo conectado a una toma de corriente autorizada. La toma de corriente debe estar colocada cerca del producto; asimismo, debe ser fácilmente accesible.
- Desconecte el producto de la red eléctrica mediante el interruptor de encendido y apagado (de no existir este, desenchufe el cable de alimentación de la toma de corriente).
- Si dispone de tomas de corriente múltiples, asegúrese de que los aparatos eléctricos conectados no sobrepasen el consumo total de potencia admisible.
- Desconecte el producto de la red si no va a utilizarlo durante un tiempo prolongado.

Nota



- Para poder cargar el terminal a través del cargador inalámbrico, este debe ser compatible con la tecnología de carga inductiva. Observe también las instrucciones de uso de su terminal.
- Tenga en cuenta que las fundas para teléfono móvil, cubiertas, etc. y otros materiales que se encuentran entre el cargador inalámbrico y la parte trasera del terminal pueden interferir o incluso impedir el proceso de carga.
- Conecte el cable USB-C con la **entrada USB-C (1)** del cargador inductivo y a un cargador USB compatible. Tenga en cuenta las instrucciones de uso del cargador USB.

Nota



- La potencia máxima de carga de hasta 10 W solo se conseguirá con un cargador rápido Qualcomm (9 V / 1,67 A).
- El suministro de energía activo se confirma con la iluminación alterna breve del **LED de estado (2)** en rojo - azul - morado. El LED cambia posteriormente a rojo.

Advertencia



No utilice cargadores ni conexiones USB defectuosos; asimismo, no intente repararlos.

- Ponga su terminal con la parte trasera situada sobre el cargador inductivo (B).
- La carga comienza tan pronto como se establece un campo de inducción efectivo. El **LED de estado (2)** se ilumina de manera permanente en color azul. El estado de carga actual se muestra en su terminal.
- Si no se puede establecer ninguna conexión de inducción, cambie la posición de su terminal (B).
- El proceso de carga finaliza automáticamente cuando la batería de su terminal está completamente cargada. El **LED de estado (2)** se ilumina constantemente en color morado (Samsung) o azul (Apple).
- Retire su terminal del cargador inductivo y desconéctelo del suministro de energía.

5. Mantenimiento y cuidado

Limpie este producto solo con un paño ligeramente humedecido que no deje pelusas y no utilice detergentes agresivos. No deje que entre agua en el producto.

Nota





Desenchufe el aparato de la red eléctrica después de limpiarlo y si no va usarlo durante mucho tiempo.

6. Exclusión de responsabilidad

La empresa Hama GmbH & Co KG no se responsabiliza ni concede garantía alguna por los daños que se deriven de una instalación, montaje o manejo incorrectos del producto o por la inobservancia de las instrucciones de uso o de las indicaciones de seguridad.

7. Datos técnicos

Cargador inalámbrico	
Entrada	5 V  2,0 A 9 V  1,67 A (QC)
Salida (en condiciones óptimas)	5 W / 7,5 W / 10 W máx.
Medidas	72 mm x 110 mm x 85 mm

8. Declaración de conformidad



Por la presente, Hama GmbH & Co KG declara que el tipo de equipo radioeléctrico [00201684] es conforme con la Directiva 2014/53/UE. El texto completo de la declaración UE de conformidad está disponible en la siguiente dirección de Internet:

www.hama.com -> 00201684 -> Downloads.

Banda o bandas de frecuencia	110.26-147.44 kHz
Potencia máxima de radiofrecuencia	-16.55 dB μ A/m a 10 m

Bedieningselementen en weergaven/indicaties

1. USB-C-ingang
2. Status-led

Led-functie-indicator	
Voeding	Rood – Blauw – Paars
Stand-by	Constant rood
Laadproces	Constant blauw
Einde van het opladen	Constant paars (Samsung), constant blauw (Apple) ¹⁾
Foutmelding	Knippert afwisselend rood en blauw

¹⁾ De weergave aan het einde van het opladen kan op sommige apparaten afwijken vanwege de fabrikant.

Hartelijk dank dat u voor een product van Hama hebt gekozen.

Neem de tijd om de volgende aanwijzingen en instructies volledig door te lezen. Berg deze gebruiksaanwijzing vervolgens op een goede plek op zodat u hem als naslagwerk kunt gebruiken. Mocht u het toestel verkopen, geeft u dan ook deze gebruiksaanwijzing aan de nieuwe eigenaar.

1. Verklaring van waarschuwingssymbolen en instructies**Gevaar voor een elektrische schok**

Dit symbool duidt op gevaar bij aanraking van niet-geïsoleerde onderdelen van het product, welke mogelijk onder een zodanig gevaarlijke spanning staan, dat het gevaar voor een elektrische schok aanwezig is.

Waarschuwing

Wordt gebruikt om veiligheidsinstructies te markeren of om op bijzondere gevaren en risico's te attenderen.

Aanwijzing

Wordt gebruikt om extra informatie of belangrijke aanwijzingen te markeren.

2. Inhoud van de verpakking

- Draadloze oplader "QI-FC10S" voor smartphones
- 1x USB-C-kabel
- deze gebruiksaanwijzing

3. Veiligheidsinstructies

- Bescherm het product tegen vuil, vocht en oververhitting en gebruik het alleen in droge omgevingen.
- Laat het product niet vallen en stel het niet bloot aan zware schokken of stoten.
- Gebruik het product niet buiten de in de technische gegevens vermelde vermogensgrenzen.
- Gebruik het product niet op plaatsen waar elektronische producten niet zijn toegestaan.
- Zorg ervoor dat het product niet door textiel, metaal of andere voorwerpen wordt afgedekt om schade door oververhitting te voorkomen.
- Voer het verpakkingsmateriaal overeenkomstig de lokaal geldende afvoervoorschriften af.
- Verander niets aan het product. Daardoor vervalt elke aanspraak op garantie.
- Gebruik het product alleen voor het beoogde doel.
- Gebruik het product niet in de onmiddellijke nabijheid van de verwarming, andere warmtebronnen of in direct zonlicht.
- Dit product dient, zoals alle elektrische producten, buiten het bereik van kinderen te worden gehouden!
- Gebruik het artikel alleen in gematigde klimatologische omstandigheden.
- Gebruik het product niet in een vochtige omgeving en vermijd spatwater.
- Het product is alleen bedoeld voor gebruik binnenshuis.
- Dit product is niet daarvoor bestemd, door personen, inclusief kinderen met beperkte fysieke, sensorische of geestelijke capaciteiten of met gebrek aan ervaring of met gebrek aan kennis te worden gebruikt, behoudens, als zij door een voor hun verantwoordelijke persoon onder toezicht staan of door deze verantwoordelijke persoon werden geïnstrueerd, hoe het product dient te worden gebruikt.
- Trek, voor het loskoppelen van de kabel, direct aan de stekker en nooit aan de kabel.
- Open het product niet en gebruik het niet meer bij beschadigingen.
- Probeer het product niet zelf te onderhouden of te repareren. Laat onderhouds- en reparatiewerkzaamheden door vakpersoneel uitvoeren.
- Knik of klem de kabel niet.
- Zet geen met vloeistof gevulde reservoirs, zoals bloemenvazen, op of in de buurt van het product. Het reservoir kan omvallen en de vloeistof kan de elektrische veiligheid in gevaar brengen.

Gevaar voor een elektrische schok



- Open het product niet en gebruik het niet meer bij beschadigingen.
- Gebruik het product niet indien de adapter, de aansluitkabel of de netkabel is beschadigd.
- Probeer het product niet zelf te onderhouden of te repareren. Laat onderhouds- en reparatiewerkzaamheden door vakpersoneel uitvoeren.

Waarschuwing



Plaats geen pinpassen of soortgelijke kaarten met magnetische strips of magnetisch gevoelige objecten op het product. De gegevens op de kaarten kunnen beschadigd raken of worden gewist.

Waarschuwing



Verzeker u ervan dat er zich aan de achterkant van uw apparaat geen metalen onderdelen (bijv. metalen plaatje voor magneethouder) bevinden. Metaal wordt in het veld van de inductie-oplader zeer heet en kan uw eindapparaat en/of de oplader beschadigen.

4. Het product in gebruik nemen

Waarschuwing



- Sluit het product alleen aan op een daarvoor geschikt en intact stopcontact. Het stopcontact moet in de buurt van het product zijn aangebracht en goed bereikbaar zijn.
- Het product met behulp van de schakelaar in/uit van het net scheiden - indien er geen schakelaar is, trekt u de voedingskabel aan de stekker uit het stopcontact.
- Let erop dat bij meervoudige stopcontacten de aangesloten verbruikers niet het toegestane totale opgenomen vermogen overschrijden.
- Als u het product gedurende langere tijd niet gebruikt, haal dan de stekker uit het stopcontact.

Aanwijzing



- Om uw eindapparaat via de draadloze oplader op te kunnen laden, moet het compatibel zijn met de inductie-oplaadtechnologie. Raadpleeg hiervoor de gebruiksaanwijzing van uw eindapparaat.
- Houd er rekening mee dat hoesjes voor mobiele telefoons, covers etc. en andere materialen die zich tussen de draadloze oplader en de achterkant van uw apparaat bevinden het oplaadproces verstoren of zelfs verhinderen.
- Sluit de meegeleverde USB-C-kabel aan op de **USB-C-ingang** (1) van de inductieve oplader en een geschikte USB-oplader. Raadpleeg hiervoor de gebruiksaanwijzing van de USB-oplader.

Aanwijzing



- Het maximale laadvermogen van 10W wordt alleen met een Qualcomm-snellader (9V / 1,67A) bereikt.
- De actieve stroomvoorziening wordt bevestigd door kort, wisselend branden van de **status-led** (2) in rood – blauw – paars. Hierna wordt de led rood.

Waarschuwing



Gebruik nooit defecte opladers of defecte USB-aansluitingen en probeer deze niet te repareren.

- Plaats de achterkant van uw eindapparaat op de inductieve oplader (B).
- Het laadproces begint zodra er een effectief inductieveld is opgebouwd. De **status-led** (2) brandt constant blauw. De actuele oplaadstatus wordt op uw apparaat weergegeven.
- Als er geen inductieverbinding kan worden gemaakt, verander dan eventueel de positie van uw eindapparaat (B).
- Het oplaadproces wordt automatisch beëindigd wanneer de accu in uw eindapparaat volledig is opgeladen. De **status-led** (2) brandt constant paars (Samsung) resp. blauw (Apple).
- Neem uw eindapparaat van de inductieve oplader en koppel deze los van de stroomvoorziening.

5. Onderhoud en verzorging

Reinig dit product uitsluitend met een pluisvrije, licht vochtige doek en gebruik geen agressieve reinigingsmiddelen. Let erop dat er geen water in het product terechtkomt.

Aanwijzing





Koppel het apparaat los van het lichtnet voordat u het reinigt en wanneer u het langer niet gebruikt.

6. Uitsluiting aansprakelijkheid

Hama GmbH & Co KG is niet aansprakelijk voor en verleent geen garantie op schade die het gevolg is van ondeskundige installatie, montage en ondeskundig gebruik van het product of het niet in acht nemen van de handleiding en/of veiligheidsinstructies.

7. Technische gegevens

Draadloze oplader	
Ingang	5 V  2,0 A 9 V  1,67 A (QC)
Uitgang (onder optimale omstandigheden)	5 W / 7,5 W / 10 W max.
Afmeting	72 mm x 110 mm x 85 mm

8. Conformiteitsverklaring



Hama GmbH & Co KG verklaart hierbij dat dit toestel [00201684] zich in overeenstemming met de essentiële eisen en aan de overige relevante bepalingen van de Richtlijn 2014/53/EU bevindt. De conformiteitsverklaring overeenkomstig de desbetreffende Richtlijn vindt u onder:

www.hama.com -> 00201684 -> Downloads.

Frequentieband(en)	110,26-147,44 kHz
Maximaal radiofrequent vermogen	-16.55 dB μ A/m at 10 m

Elementi di comando e indicatori

1. Ingresso USB-C
2. LED di stato

Indicatore di funzionamento a LED	
Alimentazione	Rosso – Blu – Viola
Stand-by	A luce rossa fissa
Processo di carica	A luce blu fissa
Fine ricarica	A luce viola fissa (Samsung), blu fissa (Apple) ¹⁾
Messaggio d'errore	Lampeggia a luce alternata rossa e blu

¹⁾ L'indicazione di fine ricarica può variare da dispositivo a dispositivo.

Grazie per avere acquistato un prodotto Hama!

Prima di iniziare a utilizzare il prodotto, si prega di prendersi il tempo necessario per leggere le istruzioni e le informazioni descritte di seguito. Custodire quindi il presente libretto in un luogo sicuro e consultarlo qualora si renda necessario. In caso di cessione dell'apparecchio, consegnare anche il presente libretto al nuovo proprietario.

1. Spiegazione dei simboli di avvertenza e delle istruzioni

Pericolo di scarica elettrica



Questo simbolo indica la presenza di pericoli dovuti al contatto con parti del prodotto sotto tensione, di entità tale da comportare il rischio di scarica elettrica.

Attenzione



Contraddistingue le istruzioni di sicurezza o richiama l'attenzione su particolari rischi e pericoli.

Nota



Contraddistingue informazioni supplementari o indicazioni importanti.

2. Contenuto della confezione

- Caricabatteria wireless "QI-FC10S" per smartphone
- 1x cavo USB-C
- Il presente libretto di istruzioni

3. Istruzioni di sicurezza

- Proteggere il prodotto dallo sporco, dall'umidità e dal surriscaldamento e utilizzarlo soltanto in ambienti asciutti.
- Non far cadere il prodotto e non esporlo a urti.
- Non utilizzare il prodotto oltre i limiti di potenza indicati nei dati tecnici.
- Non utilizzare il prodotto in ambienti dove non è consentito l'uso di strumenti elettronici.
- Non coprire il prodotto con tessuti, oggetti di metallo o di altro tipo per evitare danneggiamenti dovuti a surriscaldamento.
- Smaltire il materiale d'imballaggio in conformità alle prescrizioni locali vigenti.
- Non apportare modifiche al prodotto. In tal caso decade ogni diritto di garanzia.
- Utilizzare il prodotto soltanto per gli scopi previsti.
- Non collocare il prodotto nelle immediate vicinanze del riscaldamento, di fonti di calore o alla luce diretta del sole.
- Come tutte le apparecchiature elettriche, tenere il prodotto fuori dalla portata dei bambini!
- Utilizzare il prodotto soltanto in condizioni climatiche moderate.
- Non utilizzare il prodotto in ambienti umidi e proteggerlo dagli spruzzi d'acqua.
- Il prodotto è previsto per l'uso in ambienti chiusi.
- Questo prodotto non è destinato all'uso da parte di persone, bambini inclusi, con ridotte capacità fisiche, psichiche, sensoriali, intellettive o non dotate della necessaria esperienza e conoscenza, a meno che essi non siano sorvegliati o istruiti su un uso corretto da parte di un responsabile addetto alla loro sicurezza.
- Disconnettere il prodotto dalla presa elettrica estraendo direttamente la spina e in nessun caso tirando il cavo.
- Non aprire il prodotto e cessarne l'utilizzo se presenta danneggiamenti.
- Non effettuare interventi di manutenzione e riparazione sul prodotto di propria iniziativa. Fare eseguire i lavori di riparazione soltanto da operatori specializzati.
- Non piegare, né schiacciare il cavo.
- Non disporre recipienti contenenti liquidi, ad es. vasi con i fiori, sul prodotto o nelle sue vicinanze. Il contatto con i liquidi può pregiudicare la sua sicurezza elettrica.

Pericolo di scarica elettrica



- Non aprire il prodotto e cessarne l'utilizzo se presenta danneggiamenti.
- Non utilizzare il prodotto qualora l'adattatore AC, il cavo adattatore o quello di alimentazione siano danneggiati.
- Non effettuare interventi di manutenzione e riparazione sul prodotto di propria iniziativa. Fare eseguire i lavori di riparazione soltanto da operatori specializzati.

Attenzione



Non appoggiare sul prodotto bancomat o carte di tipo simile con banda magnetica, nonché oggetti magneticamente sensibili. I dati contenuti sulle carte possono venire danneggiati o andare persi.

Attenzione



Assicurarsi che sul lato posteriore del dispositivo non vi siano applicati elementi metallici (ad es. piastrina metallica per supporti magnetici). Il metallo genera elevato calore nel campo del caricabatteria a induzione e può danneggiare il dispositivo e/o il caricabatteria stesso.

4. Messa in funzione e utilizzo

Attenzione



- Utilizzare il prodotto collegandolo a una presa elettrica conforme. La presa elettrica deve trovarsi nelle vicinanze del prodotto ed essere facilmente accessibile.
- Scollegare il prodotto dalla rete elettrica tramite il pulsante di accensione/spengimento. Se non è disponibile, disconnettere il cavo di alimentazione dalla presa elettrica.
- Se si utilizzano prese multiple, prestare attenzione che le utenze collegate non superino l'assorbimento di potenza totale consentito.
- Scollegare il prodotto dalla rete elettrica in caso di inutilizzo prolungato.

Nota



- Per poterlo caricare tramite il caricabatteria wireless, il dispositivo deve essere compatibile con la tecnologia di ricarica induttiva. Seguire a questo proposito le istruzioni d'uso del dispositivo.
- Si osservi che la presenza di custodie, cover, ecc. tra il caricabatteria wireless e il lato posteriore del dispositivo possono interferire o addirittura impedire il processo di ricarica.
- Collegare il cavo USB-C in dotazione all'**ingresso USB-C (1)** del caricabatteria a induzione e a un caricabatteria USB appropriato. Seguire le istruzioni d'uso del caricabatteria USB utilizzato.

Nota



- La potenza massima di ricarica pari a 10W può essere ottenuta soltanto con un caricabatteria rapido Qualcomm (9V / 1.67 A).
- Il breve lampeggiamento del **LED di stato (2)** a luce rossa – blu – viola indica che l'alimentazione di corrente è attiva. Il LED passa infine a luce rossa.

Attenzione



Non utilizzare caricabatteria o prese USB guasti e non effettuare tentativi di riparazione.

- Disporre il dispositivo con il lato posteriore sul caricabatteria induttivo (B).
- Il processo di carica inizia non appena viene a crearsi un campo induttivo idoneo. Il **LED di stato (2)** si accende a luce fissa blu. Il livello di carica viene indicato sul dispositivo.
- Qualora non venga stabilita una connessione induttiva, provare a cambiare la posizione del dispositivo (B).
- Il processo di ricarica termina automaticamente quando la batteria del dispositivo è completamente carica. Il **LED di stato (2)** si accende a luce viola (Samsung) o blu fissa (Apple).
- Rimuovere il dispositivo dal caricabatteria a induzione e disconnettere quest'ultimo dall'alimentazione di corrente.

5. Cura e manutenzione

Pulire il presente prodotto servendosi di un panno anti-pelucchi leggermente umido, senza utilizzare detergenti aggressivi. Fare attenzione che nel prodotto non penetri acqua.

Nota





Prima di pulirlo e in caso di inutilizzo prolungato disconnettere l'apparecchio dalla presa elettrica.

6. Esclusione di garanzia

Hama GmbH & Co KG declina ogni responsabilità per danni dovuti al montaggio o all'utilizzo scorretto del prodotto, nonché alla mancata osservanza delle istruzioni d'uso e/o di sicurezza.

7. Dati tecnici

Caricabatteria wireless	
Ingresso	5 V  2,0 A 9 V  1.67 A (QC)
Uscita (in condizioni ottimizzate)	5 W / 7,5 W / 10 W max.
Dimensioni	72 mm x 110 mm x 85 mm

8. Dichiarazione di conformità



Hama GmbH & Co KG dichiara che il tipo di apparecchiatura radio [00201684] è conforme alla direttiva 2014/53/UE. Il testo completo della dichiarazione di conformità UE è disponibile al seguente indirizzo Internet:

www.hama.com -> 00201684 -> Downloads.

Bande di frequenza	110.26-147.44 kHz
Massima potenza a radiofrequenza trasmessa	-16,55 dB μ A/m a 10 m

Elementy sterujące i wskaźniki

1. Wejście USB-C
2. Dioda LED stanu

Wskaźnik funkcji LED	
Zasilanie elektryczne	Czerwony – niebieski – fioletowy
Tryb gotowości	Ciągłe światło czerwone
Proces ładowania	Ciągłe światło niebieskie
Koniec ładowania	Ciągłe światło fioletowe (Samsung), ciągłe światło niebieskie (Apple) ¹⁾
Komunikat o błędzie	Miga na przemian w kolorze czerwonym i niebieskim

¹⁾ Wyświetlacz po zakończeniu ładowania może wyglądać nieco inaczej w przypadku niektórych urządzeń końcowych różnych producentów.

Dziękujemy za zakup produktu firmy Hama!

Prosimy poświęcić czas na przeczytanie niniejszej instrukcji i podanych informacji w całości. Instrukcję należy przechowywać w bezpiecznym miejscu, aby móc z niej korzystać w przyszłości. W przypadku ewentualnego odsprzedania urządzenia nowemu właścicielowi należy dołączyć do niego również niniejszą instrukcję obsługi.

1. Objaśnienie symboli i instrukcji ostrzegawczych**Ryzyko porażenia prądem**

Niniejszy symbol wskazuje na części produktu znajdujące się pod napięciem na tyle wysokim, że istnieje zagrożenie porażenia prądem.

**Ostrzeżenie**

Niniejszy symbol stosuje się do wskazania zaleceń dotyczących bezpieczeństwa lub w celu zwrócenia uwagi na konkretne zagrożenia i niebezpieczeństwa.

**Wskazówka**

Niniejszy symbol wskazuje na dodatkowe informacje i istotne uwagi.

**2. Zawartość zestawu**

- Ładowarka bezprzewodowa „Qi-FC10S” do smartfonów
- 1 x kabel USB-C
- Niniejsza instrukcja obsługi

3. Zasady bezpieczeństwa

- Chronić produkt przed zanieczyszczeniami, wilgocią i przegrzaniem. Korzystać z produktu wyłącznie w suchych pomieszczeniach.
- Nie upuszczać produktu i nie narażać go na silne wstrząsy.
- Nie używać produktu poza granicami jego wydajności określonymi w danych technicznych.
- Nie używać produktu w miejscach, gdzie niedozwolone jest stosowanie urządzeń elektronicznych.
- Upewnić się, że produkt nie jest przykryty tekstyliami, metalowymi elementami lub innymi przedmiotami, aby zapobiec uszkodzeniom spowodowanym przegrzaniem.
- Opakowanie należy zutilizować zgodnie z lokalnymi przepisami dotyczącymi utylizacji.
- Nie wolno w żaden sposób modyfikować produktu. Spowoduje to utratę gwarancji.
- Produktu należy używać wyłącznie zgodnie z przeznaczeniem.
- Nie używać produktu w bezpośrednim sąsiedztwie grzejnika, innych źródeł ciepła lub w bezpośrednim świetle słonecznym.
- Ten produkt, podobnie jak wszystkie produkty elektryczne, nie jest przeznaczony do obsługi przez dzieci!
- Z produktu należy korzystać wyłącznie w umiarkowanych warunkach klimatycznych.
- Nie używać produktu w wilgotnym otoczeniu i chronić go przed bryzgami wody.
- Produkt jest przeznaczony wyłącznie do użytku w pomieszczeniach.
- Niniejszy produkt nie nadaje się do użytkowania przez osoby, łącznie z dziećmi, o ograniczonych zdolnościach fizycznych, sensorycznych lub umysłowych bądź bez doświadczenia lub wiedzy, chyba że będą one nadzorowane przez osobę odpowiedzialną za ich bezpieczeństwo bądź zostaną przez nią poinstruowane w zakresie właściwego używania produktu.
- Wyciągając kabel, chwytać bezpośrednio za wtyczkę, nigdy za kabel.
- Nie otwierać produktu i nie kontynuować jego obsługi, jeżeli jest uszkodzony.
- Nie próbować samodzielnie dokonywać konserwacji lub naprawiać urządzenia. Wszelkie prace konserwacyjne należy powierzyć odpowiedniemu personelowi specjalistycznemu.
- Nie zaginać ani nie zginać kabla.
- Nie umieszczać naczyń wypełnionych płynami, takich jak wazon z kwiatami, na produkcie lub w jego pobliżu. Naczynie może się przewrócić, a płyn może wpłynąć negatywnie na bezpieczeństwo elektryczne.

Ryzyko porażenia prądem



- Nie otwierać produktu i nie kontynuować jego obsługi, jeżeli jest uszkodzony.
- Nie należy korzystać z produktu, gdy:
zasilacz sieciowy AC, kabel zasilający lub przewód zasilający są uszkodzone.
- Nie próbować samodzielnie dokonywać konserwacji lub naprawiać urządzenia. Wszelkie prace konserwacyjne należy powierzyć odpowiedniemu personelowi specjalistycznemu.

Ostrzeżenie



Nie należy umieszczać na produkcie kart EC lub podobnych kart z paskami magnetycznymi czy przedmiotów czułych na oddziaływanie magnetyczne. Dane zapisane na kartach mogą ulec uszkodzeniu lub skasowaniu.

Ostrzeżenie



Upewnić się, że z tyłu urządzenia końcowego nie ma żadnych metalowych elementów (np. metalowa płytka uchwytu magnetycznego). Metal nagrzewa się bardzo mocno w obszarze ładowarki indukcyjnej i może uszkodzić urządzenie końcowe i/lub ładowarkę.

4. Uruchomienie i eksploatacja

Ostrzeżenie



- Podłączyć produkt tylko do odpowiedniego gniazda wtykowego. Gniazdo wtykowe musi znajdować się w pobliżu produktu i być łatwo dostępne.
- Odłączyć produkt od sieci za pomocą wyłącznika zasilania – jeżeli nie jest on na wyposażeniu, wyciągnąć przewód sieciowy z gniazda wtykowego.
- W przypadku wielu gniazd upewnić się, że podłączone odbiorniki nie przekraczają dopuszczalnego całkowitego zużycia energii.
- Odłączyć produkt od zasilania sieciowego, jeżeli nie jest używany przez dłuższy czas.

Wskazówka



- Aby można było ładować urządzenie końcowe za pomocą bezprzewodowej ładowarki, musi ono być kompatybilne z indukcyjną technologią ładowania. Uwzględnić instrukcję obsługi urządzenia końcowego.
- Należy pamiętać, że obudowy, futerały itp. na telefon komórkowy oraz inne materiały znajdujące się pomiędzy bezprzewodową ładowarką a tylną częścią urządzenia końcowego mogą zakłócać lub nawet uniemożliwiać proces ładowania.
- Podłączyć dołączony kabel USB-C do **wejścia USB-C (1)** ładowarki indukcyjnej oraz do odpowiedniej ładowarki USB. Należy zapoznać się w tym celu z instrukcją obsługi ładowarki USB.

Wskazówka



- Maksymalną moc ładowania do 10 W uzyskuje się tylko z szybką ładowarką Qualcomm (9 V / 1,67 A).
- Aktywne zasilanie jest potwierdzone przez krótkie, naprzemiennie świecenie się **diody LED stanu (2)** na czerwono, niebiesko i fioletowo. Na koniec dioda LED zmienia kolor na czerwony.

Ostrzeżenie



Z zasady nie należy używać uszkodzonych ładowarek ani portów USB i nie wolno próbować ich naprawiać.

- Umieścić urządzenie końcowe z tyłu na ładowarce indukcyjnej (B).
- Ładowanie rozpoczyna się, gdy tylko zostanie ustanowione skuteczne pole indukcyjne. **Dioda LED (2)** świeci się stale na niebiesko. Aktualny stan naładowania jest wyświetlany na urządzeniu końcowym.
- Jeśli nie można nawiązać połączenia indukcyjnego, należy w razie potrzeby zmienić pozycję urządzenia końcowego (B).
- Proces ładowania zostaje automatycznie zakończony, gdy bateria urządzenia końcowego jest w pełni naładowana. **Dioda LED stanu (2)** świeci ciągłym, fioletowym (Samsung) lub niebieskim (Apple) światłem.
- Odłączyć urządzenie końcowe od ładowarki indukcyjnej a ładowarkę od zasilania.

5. Czyszczenie i konserwacja

Czyścić produkt wyłącznie niestrzępiącą się, lekko wilgotną ściereczką. Nie używać agresywnych środków czyszczących. Upewnić się, że do produktu nie dostanie się woda.

Wskazówka





Przed przystąpieniem do czyszczenia oraz w przypadku dłuższego niekorzystania urządzenie należy odłączyć od prądu.

6. Wyłączenie odpowiedzialności z tytułu gwarancji

Hama GmbH & Co KG nie ponosi odpowiedzialności i nie udziela żadnej gwarancji z tytułu szkód wynikających z niewłaściwego montażu, instalacji, niewłaściwego użytkowania urządzenia ani z tytułu szkód wynikających z postępowania niezgodnie z instrukcją obsługi i wskazówkami bezpieczeństwa.

7. Dane techniczne

Bezprzewodowa ładowarka	
Wejście	5 V  2,0 A 9 V  1,67 A (QC)
Wyjście (w zoptymalizowanych warunkach)	maks. 5 W / 7,5 W / 10 W
Wymiary	72 mm x 110 mm x 85 mm

8. Deklaracja zgodności



Hama GmbH & Co KG niniejszym oświadcza, że typ urządzenia radiowego [00201684] jest zgodny z dyrektywą 2014/53/UE. Pełny tekst deklaracji zgodności UE jest dostępny pod następującym adresem internetowym:

www.hama.com -> 00201684 -> Downloads.

Zakres(y) częstotliwości	110,26–147,44 kHz
Promieniowana maksymalna moc transmisji	-16,55 dBμA/m przy 10 m

Kezelőelemek és kijelzők

1. USB-C bemenet
2. Állapotjelző LED

LED funkciójelző	
Áramellátás	Piros – kék – lila
(Készenlét)	Folyamatosan piros
Töltés	Folyamatosan kék
A töltés befejeződött	Folyamatosan piros (Samsung), folyamatosan kék (Apple) ¹⁾
Hibajelzés	Felváltva pirosan és kéken villog

¹⁾ A töltés vége kijelzés egyes végkészülékeknél a gyártótól függően ettől eltérhet.

Köszönjük, hogy Hama terméket választott!

Szánjon rá időt, és első teendőként olvassa el végig az alábbi utasításokat és megjegyzéseket. A későbbiekben tartsa biztonságos helyen ezt az útmutatót, hogy szükség esetén bármikor használhassa referenciaként. Ha eladja ezt a terméket, vele együtt adja tovább ezt az útmutatót is az új tulajdonosnak.

1. Figyelmeztető jelzések és megjegyzések magyarázata**Áramütés veszélye**

Ez a jelzés a termék azon nem szigetelt részeinek megérintésére vonatkozó veszélyre utal, amelyek olyan magas, veszélyes feszültség alatt állhatnak, amely miatt áramütés veszélye áll fenn.

Figyelmeztetés

A biztonsági utasítások jelölésére használjuk, illetve hogy felhívjuk a figyelmet a különleges veszélyekre és kockázatokra.

Megjegyzés

Akkor használjuk, ha kiegészítő információkat közlünk, vagy fontos tudnivalókra hívjuk fel a figyelmet.

2. A csomag tartalma

- QI-FC10S Vezetékmentes töltő okostelefonokhoz
- 1 db USB-C kábel
- a jelen használati útmutató

3. Biztonsági utasítások

- Óvja a terméket szennyeződéstől, nedvességtől és túlmelegedéstől, és kizárólag száraz környezetben használja.
- Ne ejtse le a terméket és ne tegye ki erős rázkódásnak.
- Ne üzemeltesse a terméket a műszaki adatokban megadott teljesítményhatárokon túl.
- Ne használja a terméket olyan helyen, ahol elektronikus készülékek használata nem megengedett.
- Figyeljen arra, hogy a terméket ne fedje le ruhával, fém- vagy más tárgyakkal; megelőzve a túlmelegedést!
- Selejtezze le a csomagolóanyagot a helyileg érvényes hulladékkezelési előírások szerint.
- Ne végezzen semmilyen módosítást a terméken. Ebben az esetben minden garanciaigény megszűnik.
- A terméket kizárólag a rendeltetési céljára használja.
- Ne üzemeltesse a terméket közvetlenül fűtés, más hőforrás közelében vagy közvetlen napsugárzásnál.
- A termék, mint minden elektromos készülék, nem gyermekek kezébe való!
- A terméket csak mérsékelt időjárási körülmények között használja.
- Ne használja a terméket párás környezetben, és kerülje az érintkezést fröccsenő vízzel.
- A termék csak épületen belüli használatra készült.
- Ez a termék nem arra készült, hogy korlátozott fizikai, érzékszervi vagy szellemi képességű vagy hiányos tapasztalattal vagy hiányos ismeretekkel rendelkező személyek (gyermeket is beleértve) használják, kivéve, ha a biztonságukért felelős személy felügyelete alatt állnak vagy tőle útmutatást kaptak, hogyan kell használni a terméket.
- A kábel kihúzásakor mindig közvetlenül a dugós csatlakozót fogja, és sohasem a kábelt.
- Ne nyissa ki a terméket, és sérülés esetén ne üzemeltess tovább.
- Ne kísérelje meg a készüléket saját kezűleg karbantartani vagy megjavítani. Minden karbantartási munkát bizzon illetékes szakemberre.
- Ne hajlítsa vagy törje meg a kábelt.
- Ne helyezzen folyadékkal teli edényt pl. virágvázát a termékre vagy annak közelébe. Az edény elborulhat, és a folyadék elektromos veszélyt okozhat.

Aramütés veszélye



- Ne nyissa ki a terméket, és sérülés esetén ne üzemeltess tovább.
- Ne használja a terméket, ha az AC-adapter, a csatlakozókábel vagy a hálózati vezeték megsérült.
- Ne kísérelje meg a készüléket saját kezűleg karbantartani vagy megjavítani. Minden karbantartási munkát bizzon illetékes szakemberre.

Figyelmeztetés



Ne helyezzen bank vagy más mágnescsíkos kártyát, ill. más mágnesesen érzékeny tárgyat a termékre. A kártyán lévő adatok megsérülhetnek vagy törölődhetnek.

Figyelmeztetés



Ellenőrizze, hogy a végkészülék hátoldala ne érintkezzen fémes tárggyal (pl. a mágneses tartó fémlemezével). A fém az indukciós készülékek mezőjében erősen felmelegedhet és az a vég- vagy a töltőkészüléket tönkre tehetné.

4. Üzembe helyezés és használat

Figyelmeztetés



- A terméket csak erre engedélyezett csatlakozóaljzatról működtesse. A termék közelében, könnyen hozzáférhető helyen levő csatlakozóaljzatot kell használni.
- A főkapcsolóval válassza le a terméket a hálózatról – ha nincs rajta főkapcsoló, akkor húzza ki a hálózati kábelt a csatlakozóaljzatról.
- Elosztó használata esetén ügyeljen rá, hogy a csatlakoztatott fogyasztók ne lépjék túl a megengedett összesített teljesítményfelvételt.
- Ha hosszabb ideig nem használja a terméket, válassza le a hálózatról.

Megjegyzés



- Ahhoz, hogy végkészülékét a vezetékmentes töltőkészülékkel tölthesse, annak kompatibilisnek kell lennie az induktív technológiával. Ehhez vegye figyelembe az eszköz használati útmutatóját.
- Kérjük, vegye figyelembe, hogy a mobiltelefon tartók, tasakok, ill. a végkészülék hátoldala és a vezetékmentes töltőkészülék közötti anyagok, tárgyak a töltést zavarhatják vagy megakadályozhatják.
- Csatlakoztassa mellékelt USB-C kábelt az induktív töltőkészülék **USB-C bemenetéhez** (1) és egy megfelelő USB töltőkészülékhez. Ehhez vegye figyelembe az USB-töltőkészülék kezelési útmutatóját.

Megjegyzés



- Az akár 10 W-os maximális töltési teljesítmény csak egy Qualcomm gyorsöltőkészülékkel (9 V / 1,67 A) érhető el.
- Az aktív áramellátást az **állapotjelző LED** (2) rövid, piros – kék – lila váltakozó felvillanása jelzi. Ezután a LED pirosra vált.

Figyelmeztetés



A meghibásodott töltőkészülékeket, USB-csatlakozókat ne használja tovább, és ne próbálkozzon a megjavításukkal se.

- Fektesse a végkészülékét hátoldalával az induktív töltőkészülékre (B).
- A töltés azonnal, a hatékony indukciós mező létrejöttével elindul. Az **állapotjelző LED** (2) ekkor állandó kék színnel világít. A töltés aktuális állapotát saját végkészüléke jelzi.
- Ha nem jön létre az indukciós mező akkor szükség esetén módosítsa végkészüléke (B) helyzetét, pozícióját.
- A töltés automatikusan befejeződik, ha végkészüléke akkumulátorra már teljesen feltöltődött. Az **állapotjelző LED** (2) folyamatosan lilán (Samsung) vagy kéken (Apple) világít.
- Vegye ki végkészülékét az induktív töltőkészülékből, és válassza le a töltőt az áramellátásról.

5. Karbantartás és gondozás

A terméket csak szőszmentes, kissé nedves kendővel tisztítsa, és ne használjon agresszív tisztítószert. Ügyeljen arra, hogy ne juthasson víz a termékbe.

Megjegyzés





Tisztítás előtt, és ha hosszabb ideig nem használja a készüléket, válassza le az elektromos hálózatról.

6. Szavatosság kizárása

A Hama GmbH & Co KG semmilyen felelősséget vagy szavatosságot nem vállal a termék szakszerűtlen telepítéséből, szereléséből és szakszerűtlen használatából, vagy a használati útmutató és/vagy a biztonsági utasítások be nem tartásából eredő károkért.

7. Műszaki adatok

Vezetékmentes töltőkészülék	
Bemenet	5 V  2,0 A 9 V  1,67 A (QC)
Kimenet (optimális körülmények mellett)	5 W / 7,5 W / 10 W max.
Méret	72 mm x 110 mm x 85 mm

8. Megfelelési nyilatkozat



A Hama GmbH & Co KG igazolja, hogy a [00201684] típusú rádióberendezés megfelel a 2014/53/EU irányelvnek. Az EU-megfelelési nyilatkozat teljes szövege a következő internetes címen érhető el:

www.hama.com -> 00201684 -> Downloads.

Frekvenciasáv(ok)	110,26–147,44 kHz
Maximális sugárzott jelerősség	-16,55 dB μ A/m 10 m-nél

Elemente de operare și afișaje

1. Intrare USB-C
2. LED stare

Indicator de funcționare LED	
Alimentare electrică	Roșu – albastru – violet
Standby	Constant roșu
Procesul de încărcare	Constant albastru
Final încărcare	Constant violet (Samsung), constant albastru (Apple) ¹⁾
Mesaj de eroare	Se aprinde intermitent roșu și albastru

¹⁾ Afișajul poate fi diferit la finalul încărcării unor terminale în funcție de producător.

Vă mulțumim pentru faptul că v-ați decis în favoarea unui produs Hama!

Vă rugăm să vă luați timpul necesar pentru a citi următoarele instrucțiuni și indicații în totalitate. Păstrați aceste instrucțiuni de utilizare mai apoi într-un loc sigur, pentru a le putea consulta în caz de necesitate. În cazul în care doriți să înstrăinați aparatul, transmiteți aceste instrucțiuni de utilizare noului proprietar.

1. Explicarea simbolurilor de avertizare și a indicațiilor

Pericol de electrocutare



Acest simbol atrage atenția asupra pericolului de atingere a componentelor neizolate ale produsului, care se pot afla sub o tensiune periculoasă, care poate reprezenta un pericol de electrocutare.

Avertizare



Este utilizat pentru a marca indicațiile de securitate sau pentru a atrage atenția asupra pericolelor și riscurilor speciale.

Indicație



Este utilizat pentru a marca suplimentar informații sau indicații importante.

2. Conținutul ambalajului

- Încărcător fără fir „Qi-FC10S” pentru smartphone-uri
- 1x cablu USB-C
- Aceste instrucțiuni de utilizare

3. Indicații de securitate

- Protejați produsul de murdărie, umiditate și supraîncălzire și utilizați-l numai în medii uscate.
- Nu lăsați produsul să cadă și nici nu îl expuneți unor vibrații puternice.
- Operați produsul numai în limita capacităților sale indicate în cadrul datelor tehnice.
- Nu folosiți produsul în zone unde nu sunt admise aparate electronice.
- Aveți grijă ca produsul dvs. să nu fie acoperit de materiale textile, metalice sau alte obiecte, pentru a evita supraîncălzirea.
- Eliminați ambalajele, conform prescripțiilor locale valabile de eliminare a deșeurilor.
- Nu aduceți modificări produsului. În acest fel pierdeți orice drept la garanție.
- Utilizați produsul numai pentru scopul prevăzut pentru acesta.
- Nu operați produsul în imediata apropiere a sistemului de încălzire, a altor surse de căldură sau în razele directe ale soarelui.
- Acest produs, ca toate produsele electrice, nu are ce căuta pe mâinile copiilor!
- Utilizați articolul numai în condiții climatice moderate.
- Nu folosiți produsul în mediu umed și evitați stropirea cu apă.
- Produsul este conceput numai pentru utilizarea în interiorul clădirilor.
- Acest produs nu este conceput pentru a fi folosit de persoane, inclusiv copii, cu aptitudini reduse din punct de vedere psihic, senzorial sau spiritual sau cu lipsă de cunoștințe sau experiență, cu excepția cazurilor în care sunt supravegheați de persoane răspunzătoare de siguranța acestora sau primesc indicații de la acestea cum să folosească produsul.
- Pentru scoaterea din priză trageți de ștecăr și niciodată de cablu.
- Nu deschideți produsul și nu continuați să îl operați, dacă prezintă deteriorări.
- Nu încercați să reparați sau să întrețineți produsul în regie proprie. Orice lucrări de întreținere sunt executate numai de personal de specialitate responsabil.
- Nu îndoiiți și nu striviți cablul.
- Nu așezați vase pline cu lichide, cum ar fi, de exemplu, vasele de flori, pe produs sau în apropierea acestuia. Vasul se poate răsturna, iar lichidul poate periclita siguranța electrică.

Pericol de electrocutare



- Nu deschideți produsul și nu continuați să îl operați, dacă prezintă deteriorări.
- Nu utilizați produsul dacă adaptorul CA, cablul adaptorului sau cablul de alimentare este deteriorat.
- Nu încercați să reparați sau să întrețineți produsul în regie proprie. Orice lucrări de întreținere sunt executate numai de personal de specialitate responsabil.

Avertizare



Nu așezați carduri bancare sau carduri similare cu benzi magnetice și nici alte obiecte sensibile magnetic pe produs. Datele de pe cartele pot fi deteriorate sau șterse

Avertizare



Asigurați-vă că pe partea posterioară a terminalului dvs. nu se găsesc piese metalice (de ex. placa metalică pentru suportul magnetic). Metalul se încălzește foarte puternic în câmpul încărcătorului cu inducție și poate să vă deterioreze terminalul și/sau încărcătorul.

4. Punerea în funcțiune și operarea

Avertizare



- Operați produsul numai conectat la o priză validată pentru acesta. Priza trebuie să se afle în apropierea produsului și să fie ușor accesibilă.
- Deconectați produsul prin intermediul butonului de conectare/deconectare de la rețea – dacă acesta lipsește, deconectați cablul de alimentare de la priză.
- În cazul prizelor multiple, trebuie să aveți în vedere ca puterea totală a prizei să nu fie depășită de consumatorii conectați.
- Deconectați produsul de la rețea, dacă nu îl utilizați o perioadă mai lungă de timp.

Indicație



- Pentru a vă putea încărca terminalul prin intermediul încărcătorului fără fir este necesar ca acesta să fie compatibil cu tehnologia de încărcare inductivă. Acordați în acest sens atenție instrucțiunilor de utilizare ale terminalului dvs.
- Vă rugăm să aveți în vedere faptul că husele, carcasa etc. și alte materiale poziționate între încărcătorul fără fir și partea posterioară a terminalului dvs. pot perturba sau chiar preveni procesul de încărcare.
- Conectați cablul USB-C din pachet cu **intrarea USB-C (1)** a încărcătorului cu inducție și cu un încărcător USB. Acordați atenție în acest sens instrucțiunilor de utilizare ale încărcătorului USB.

Indicație



- Puterea maximă de încărcare de până la 10W este atinsă numai cu un încărcător rapid Qualcomm (9V/1,67 A).
- Alimentarea electrică activă este confirmată de aprinderea scurtă, alternativă a **LED-ului de stare (2)** în culorile roșu – albastru – violet. În încheiere LED-ul devine roșu.

Avertizare



Nu utilizați încărcătoare defecte sau cabluri USB defecte și nici nu încercați să le reparați.

- Așezați terminalul dvs. cu partea posterioară pe încărcătorul cu inducție (B).
- Procesul de încărcare începe de îndată ce este generat un câmp inductiv eficient. **LED-ul de stare (2)** luminează constant albastru. Starea actuală de încărcare este indicată pe terminalul dvs.
- În cazul în care nu poate fi realizată o conexiune prin inducție, modificați eventual poziția terminalului dvs. (B).
- Procesul de încărcare este încheiat automat, atunci când acumulatorul terminalului dvs. este complet încărcat. **LED-ul de stare (2)** luminează constant violet (Samsung), respectiv albastru (Apple).
- Îndepărtați terminalul de pe încărcătorul inductiv și deconectați-l de la alimentarea electrică.

5. Întreținerea și îngrijirea

Curățați produsul numai cu o lavetă ce nu lasă scame, ușor umezită și nu utilizați detergenți agresivi. Aveți grijă ca apa să nu pătrundă în produs.

Indicație





Deconectați aparatul de la alimentarea electrică înainte de a-l curăța și în cazul unei neutilizări mai îndelungate.

6. Excluderea răspunderii

Hama GmbH & Co KG nu își asumă nicio răspundere sau garanție pentru daunele, ce rezultă din instalarea, montajul, utilizarea inadecvată a produsului sau nerespectarea instrucțiunilor de utilizare și/sau a indicațiilor de securitate.

7. Date tehnice

Încărcător fără fir	
Intrare	5 V  2,0 A 9 V  1,67 A (QC)
Ieșire (în condiții optimizate)	5 W / 7,5 W / 10 W max.
Dimensiuni	72 mm x 110 mm x 85 mm

8. Declarație de conformitate



Prin prezenta, Hama GmbH & Co KG, declară că tipul de echipamente radio [00201684] este în conformitate cu Directiva 2014/53/UE. Textul integral al declarației UE de conformitate este disponibil la următoarea adresă internet:

www.hama.com -> 00201684 -> Downloads.

Banda (benzile) de frecvențe	110,26–147,44 kHz
Puterea maximă	-16,55 dBμA/m la 10 m

Ovládací prvky a indikace

1. Vstup USB-C
2. Stavová LED

LED function indicator

Zdroj napájení	Červená – modrá – fialová
Úsporný režim	Konstantně červená
Proces nabíjení	Konstantně modrá
Konec nabíjení	Konstantně fialová (Samsung), konstantně modrá (Apple) ¹⁾
Chybové hlášení	Bliká střídavě červeně a modře

¹⁾ Indikace při ukončení nabíjení se může v závislosti na výrobci u některých koncových přístrojů lišit.

Děkujeme, že jste si vybrali výrobek Hama!

Najděte si čas a přečtěte si prosím nejprve následující pokyny a upozornění. Uchovejte tento návod k obsluze v dosahu na bezpečném, abyste do něj mohli v případě potřeby nahlédnout. Pokud výrobek prodáte, předejte tento návod k obsluze novému majiteli.

1. Vysvětlení výstražných symbolů a pokynů

Nebezpečí zásahu elektrickým proudem



Tento symbol upozorňuje na nebezpečí při dotyku neizolovaných částí výrobku, které by mohly vést k nebezpečné napětí o takové síle, že hrozí nebezpečí poranění elektrickým proudem.

Výstraha



Používá se pro označení bezpečnostních upozornění nebo pro upozornění na zvláštní nebezpečí a rizika.

Upozornění



Používá se pro označení dalších informací nebo důležitých pokynů.

2. Obsah balení

- Bezdrátová nabíječka „Qi-FC10S“ pro smartphony
- 1x kabel USB-C
- tento návod k použití

3. Bezpečnostní pokyny

- Chraňte výrobek před znečištěním, vlhkostí a přehřátím a používejte ho pouze v suchém prostředí.
- Zabraňte pádu výrobku a výrobek nevystavujte silným otřesům.
- Výrobek neprovozujte mimo meze výkonu uvedené v technických údajích.
- Výrobek nepoužívejte na místech, kde je používání elektronických zařízení zakázáno.
- Dbejte na to, aby výrobek nebyl zakryt nějakou textilií, kovovými nebo jinými předměty, aby bylo možné zabránit škodám způsobeným přehřátím.
- Obalový materiál likvidujte podle platných místních předpisů o likvidaci.
- Na produktu neprovádějte žádné změny. Ztratíte tím jakékoli nároky na záruční plnění.
- Výrobek používejte výlučně k účelu, ke kterému byl stanoven.
- Výrobek nepoužívejte v bezprostřední blízkosti topení, jiných zdrojů horka nebo na přímém slunci.
- Tento výrobek, stejně jako všechny elektrické produkty, nepatří do dětských rukou!
- Výrobek používejte pouze v mírných klimatických podmínkách.
- Výrobek nepoužívejte ve vlhkém prostředí a zabraňte styku s vodou.
- Tento produkt je určen pouze pro užívání uvnitř budov.
- Tento produkt nesmí používat děti a osoby s omezenými fyzickými, sensorickými nebo duševními schopnostmi nebo osoby s nedostatečným množstvím zkušeností nebo vědomostí. Používání je možné pod dozorem osoby odpovědné za jejich bezpečnost, nebo pokud tyto osoby obdržely pokyny o použití výrobku.
- Kabel ze zásuvky vytahujte přímo za vidlici a nikdy za šňůru.
- Výrobek neotvírejte a v případě poškození ho již dále nepoužívejte.
- Nepokoušejte se výrobek sami ošetřovat nebo opravovat. Veškeré úkony údržby přenechejte příslušnému odbornému personálu.
- Kabel neohýbejte a nelámejte.
- Nestavějte žádné nádoby naplněné kapalinami (např. vázy s květinami) na výrobek nebo do jeho blízkosti. Nádoba se může převrhnout a kapalina může narušit elektrickou bezpečnost.

Nebezpečí zásahu elektrickým proudem



- Výrobek neotvírejte a v případě poškození ho již dále nepoužívejte.
- Produkt nepoužívejte, pokud jsou adaptér AC, kabel adaptéru nebo síťové vedení poškozené.
- Nepokoušejte se výrobek sami ošetřovat nebo opravovat. Veškeré úkony údržby přenechejte příslušnému odbornému personálu.

Výstraha



Na výrobek nepokládejte žádné EC nebo podobné karty s magnetickými pásky, ani žádné magneticky citlivé předměty. Může dojít k poškození nebo ke smazání dat na kartách

Výstraha



Zajistěte, aby se na zadní straně vašeho koncového přístroje nenacházely žádné kovové části (např. kovová deska pro magnetické držáky). Kov se v oblasti indukčního nabíjecího přístroje velice silně zahřívá a může poškodit váš koncový přístroj a/nebo nabíječku.

4. Uvedení do provozu a provoz

Výstraha



- Výrobek provozujte pouze připojený ke schválené zásuvce. Zásuvka se musí nacházet v blízkosti výrobku a musí být snadno přístupná.
- Výrobek odpojte ze sítě pomocí vypínače – pokud není k dispozici, vytáhněte síťové vedení ze zásuvky.
- U vícenásobných zásuvek dbejte na to, aby připojené spotřebiče nepřekročily přípustnou celkovou spotřebu energie.
- Vypojte produkt ze sítě, pokud ho delší dobu nepoužíváte.

Upozornění



- Aby bylo možné nabíjet váš koncový přístroj pomocí bezdrátové nabíječky, musí být tato kompatibilní s technologií indukčního nabíjení. Dodržujte pokyny uvedené v návodu k obsluze koncového zařízení.
- Respektujte, že pouzdra mobilních telefonů, kryty atd. a jiné materiály mezi bezdrátovou nabíječkou a zadní stranou vašeho koncového přístroje mohou ručit proces nabíjení nebo mu mohou dokonce zabránit.
- Příložený USB-C kabel spojte s **USB-C vstupem** (1) indukční nabíječky a s vhodnou USB nabíječkou. Respektujte přitom návod k obsluze USB nabíječky.

Upozornění



- Maximálního nabíjecího výkonu až 10 W dosahuje pouze Qualcomm rychlonabíječka (9 V/1,67 A).
- Aktivní napájení proudem je potvrzeno krátkým, střídavým rozsvícením **stavové LED** (2) v červené – modré – fialové. Dále se LED změní na červenou.

Výstraha



Defektní nabíjecí přístroje nebo USB připojení všeobecně již nepoužívejte a nepokoušejte se je opravovat.

- Položte své koncové zařízení zadní stranou na indukční nabíječku (B).
- Proces nabíjení začne, jakmile bude vytvořeno účinné indukční pole. **Stavová LED** (2) svítí konstantně modře. Na vašem koncovém zařízení je zobrazen aktuální stav nabíjení.
- Pokud není možné vytvořit indukční spojení, změňte popř. polohu svého koncového zařízení (B).
- Proces nabíjení bude automaticky ukončen, pokud bude akumulátor vašeho koncového zařízení zcela nabitý. **Stavová LED** (2) svítí konstantně fialově (Samsung), popř. modře (Apple).
- Vezměte své koncové zařízení z indukční nabíječky a odpojte ho od napájení proudem.

5. Údržba a čištění

Čistěte tento výrobek pouze lehkým hadříkem nepouštějícím vlákna a nepoužívejte agresivní čisticí prostředky. Dbejte na to, aby do výrobku nevnikla žádná voda.

Upozornění





Před čištěním a při delším nepoužívání odpojte přístroj od sítě.

6. Vyloučení záruky

Společnost Hama GmbH & Co KG nepřebírá žádnou odpovědnost nebo záruku za škody vzniklé neodbornou instalací, montáží a neodborným použitím výrobku nebo nedodržováním návodu k použití a/nebo bezpečnostních pokynů.

7. Technické údaje

Bezdrátová nabíječka	
Vstup	5 V  2,0 A 9 V  1,67 A (QC)
Výstup (za optimálních podmínek)	5 W / 7,5 W / 10 W max.
Rozměry	72 mm x 110 mm x 85 mm

8. Prohlášení o shodě



Tímto společnost Hama GmbH & Co KG prohlašuje, že typ rádiového zařízení [00201684] je v souladu se směrnicí 2014/53/EU. Úplné znění EU prohlášení o shodě je k dispozici na této internetové adrese:

www.hama.com -> 00201684 -> Downloads.

Kmitočtové pásmo/kmitočtová pásma	110,26-147,44 kHz
Maximální vyzářovaný vysílací výkon	-16,55 dBμA/m na 10 m

Ovládacie prvky a ukazovatele

1. USB-C vstup
2. Stavová LED dióda

LED function indicator

Zdroj prúdu	červená – modrá – fialová
Pohotovostný režim	Konštantná červená
Proces nabíjania	Konštantná modrá
Koniec nabíjania	Konštantná fialová (Samsung), konštantná modrá (Apple) ¹⁾
Hlásenie poruchy	Striedavo bliká načerveno a namodro

¹⁾ Ukazovateľ pri konci nabíjania sa môže na niektorých koncových zariadeniach líšiť, v závislosti od výrobcu.

Ďakujeme, že ste sa rozhodli pre výrobok Hama!

Vyhradte si čas na úplné prečítanie všetkých nasledujúcich pokynov a upozornení. Uchovajte tento návod na obsluhu pre prípadné budúce použitie. Pokiaľ zariadenie predáte, odovzdajte tento návod na obsluhu novému majiteľovi.

1. Vysvetlenie výstražných symbolov a upozornení**Nebezpečenstvo zásahu elektrickým prúdom** 

Tento symbol upozorňuje na nebezpečenstvo dotyku neizolovaných častí výrobku, ktoré sú eventuálne pod takým vysokým nebezpečným napätím, že hrozí nebezpečenstvo elektrického zásahu.

Výstraha 

Tento symbol označuje bezpečnostné upozornenia, ktoré poukazujú na určité riziká a nebezpečenstvá.

Upozornenie 

Tento symbol označuje dodatočné informácie alebo dôležité poznámky.

2. Obsah balenia

- Bezdrôtová nabíjačka „QI-FC10S“ pre smartfóny
- 1x kábel USB-C
- Tento návod na použitie

3. Bezpečnostné upozornenia

- Výrobok chráňte pred znečistením, vlhkosťou a prehriatím. Používajte ho iba v suchom prostredí.
- Výrobok chráňte pred pádmi a nevystavujte ho silným otrasom.
- Výrobok nepoužívajte mimo výkonnostných limitov uvedených v technických údajoch.
- Výrobok nepoužívajte na miestach, kde je používanie elektronických zariadení zakázané.
- Dávajte pozor, aby výrobok nebol zakrytý textíliami, kovovými alebo inými predmetmi, pretože by mohlo dôjsť k poškodeniu prehriatím.
- Obalový materiál zlikvidujte podľa platných miestnych predpisov o likvidácii.
- Na výrobku nevykonávajte žiadne zmeny. V dôsledku toho stratíte akékoľvek nároky na záruku.
- Výrobok používajte iba na účel, pre ktorý je určený.
- Výrobok nepoužívajte v bezprostrednej blízkosti ohrievača, iných tepelných zdrojov alebo na priamom slnečnom žiarení.
- Tento výrobok nepatrí do rúk deťom, rovnako ako všetky elektrické výrobky!
- Výrobok používajte len v miernych klimatických podmienkach.
- Výrobok nepoužívajte vo vlhkom prostredí a vyvarujte sa striekajúcej vody.
- Výrobok je určený iba na používanie vo vnútorných priestoroch.
- Tento výrobok nesmú používať deti, ani osoby s obmedzenými fyzickými, sensorickými alebo duševnými schopnosťami alebo osoby s nedostatočným množstvom skúseností alebo vedomostí. Používanie je možné pod dozorom osoby zodpovednej za ich bezpečnosť, alebo ak im táto osoba poskytla pokyny, ako tento výrobok používať.
- Kábel zo zásuvky vyťahujte priamo za zástrčku a nikdy nie za kábel.
- Výrobok neotvárajte a v prípade poškodenia ho ďalej nepoužívajte.
- Nesnažte sa sami robiť na výrobku údržbu alebo opravy. Akékoľvek práce na údržbe prenehajte príslušnému odbornému personálu.
- Kábel nezalamujte a nepritláčajte.
- Do blízkosti výrobku neumiestňujete nádoby naplnené tekutinami, ako napr. vázy na kvety. Nádoba sa môže prevrátiť a tekutina naruší elektrickú bezpečnosť.

Nebezpečenstvo zásahu elektrickým prúdom



- Výrobok neotvárajte a v prípade poškodenia ho ďalej nepoužívajte.
- Výrobok nepoužívajte, keď sú poškodené AC adaptér, kábel adaptéra alebo sieťové vedenie.
- Nesnažte sa sami robiť na výrobku údržbu alebo opravy. Akékoľvek práce na údržbe prenehajte príslušnému odbornému personálu.

Výstraha



Na výrobok nekladte žiadne EC karty alebo podobné karty s magnetickými prúžkami, ani magneticky citlivé predmety. Údaje na kartách by sa mohli poškodiť alebo vymazať.

Výstraha



Zabezpečte, aby na zadnej strane vášho koncového zariadenia neboli žiadne kovové časti (napr. kovová platňa pre magnetický držiak). Ak sa kov v oblasti indukčnej nabíjačky veľmi silno zahrieva, môže poškodiť vaše koncové zariadenie a/alebo nabíjačku.

4. Uvedenie do používania a používanie

Výstraha



- Výrobok pripájajte iba do povolených zásuviek. Zásuvka musí byť v blízkosti výrobku a musí byť ľahko prístupná.
- Výrobok odpojte od siete vypínačom zapnuté/vypnuté – ak takýto vypínač nie je, vytiahnite sieťové vedenie zo zásuvky.
- V prípade viacnásobných zásuviek dávajte pozor na to, aby pripojené spotrebiče neprekročili celkový dovolený príkon.
- Ak výrobok dlhšiu dobu nepoužívate, odpojte ho z elektrickej siete.

Upozornenie



- Aby ste mohli vaše koncové zariadenie nabíjať pomocou bezdrôtovej nabíjačky, musí byť kompatibilné s technológiou indukčného nabíjania. K tomu si prečítajte návod na obsluhu vášho koncového zariadenia.
- Upozorňujeme, že puzdrá pre mobilné telefóny, kryty atď., a tiež ďalšie materiály medzi bezdrôtovou nabíjačkou a zadnou časťou vášho koncového zariadenia narúšajú alebo dokonca bránia procesu nabíjania.
- Spojte priložený kábel USB-C **so vstupom USB-C** (1) indukčnej nabíjačky a vhodnou USB nabíjačkou. Je potrebné, aby ste si k tomu prečítali návod na obsluhu nabíjačky USB.

Upozornenie



- Maximálny nabíjací výkon do 10 W sa dosiahne len s rýchlonabíjačkou Qualcomm (9 V/1,67 A).
- Aktívne napájanie sa potvrdí krátkym, striedavým rozsvietením **stavovej LED** (2) načerveno – namodro – nafiialovo. Následne sa LED zmení na červenú.

Výstraha



Nepoužívajte poškodené nabíjačky alebo USB prípojky, a tiež sa ich nepokúšajte opraviť.

- Vaše koncové zariadenie položte zadnou stranou na indukčnú nabíjačku (B).
- Proces nabíjania začína len čo sa vytvorí efektívne indukčné pole. **Stavová LED dióda** (2) svieti trvalo na modro. Aktuálny stav nabíjania vidieť na vašom koncovom zariadení.
- Ak sa nedá vytvoriť indukčné pripojenie, skúste zmeniť polohu vášho koncového zariadenia (B).
- Proces nabíjania sa končí automaticky, keď je batéria vášho koncového zariadenia nabitá naplno. **Stavová LED** (2) svieti konštantne nafiialovo (Samsung, resp. namodro (Apple).
- Zoberte koncové zariadenie s indukčnej nabíjačky a odpojte ho od napájania.

5. Údržba a starostlivosť

Na čistenie tohto výrobku používajte len navlhčenú utierku, ktorá nepúšťa vlákna a nepoužívajte žiadne agresívne čistiace prostriedky. Dávajte pozor na to, aby do výrobku nevnikla voda.

Upozornenie





Pred čistením a pri dlhšom nepoužívaní odpojte zariadenie od siete.

6. Vylúčenie zodpovednosti

Hama GmbH & Co KG nepreberá žiadnu zodpovednosť a neposkytuje záruky za škody vyplývajúce z neodbornej inštalácie, montáže alebo neodborného používania výrobku alebo z nerešpektovania návodu na obsluhu a/alebo bezpečnostných upozornení.

7. Technické údaje

Bezdrôtová nabíjačka	
Vstup	5 V  2,0 A 9 V  1,67 A (QC)
Výstup (za optimalizovaných podmienok)	5 W/7,5 W/10 W max.
Rozmery	72 mm x 110 mm x 85 mm

8. Vyhlásenie o zhode



Hama GmbH & Co KG týmto vyhlasuje, že rádiové zariadenie typu [00201684] je v súlade so smernicou 2014/53/EÚ. Úplné EÚ vyhlásenie o zhode je k dispozícii na tejto internetovej adrese: www.hama.com->00201684->Downloads.

Frekvenčné pásmo / frekvenčné pásma	110,26-147,44 kHz
Vyžarovaný maximálny prenosový výkon	-16,55 dB μ A/m at 10 m

Elementos de comando e indicações

1. Entrada USB-C
2. LED de estado

LED indicador de função	
Alimentação de energia	Vermelho – Azul – Violeta
Modo de espera	Vermelho constante
Processo de carregamento	Azul constante
Fim do carregamento	Violeta constante (Samsung), azul constante (Apple) ¹⁾
Indicação de erro	A piscar alternando entre vermelho e azul

¹⁾ A indicação apresentada quando o carregamento termina pode variar em função do fabricante do equipamento terminal.

Muito obrigado por se ter decidido por este produto Hama!

Antes de utilizar o produto, leia atentamente todas as indicações e observações deste manual. Em seguida, guarde-o num local seguro, para o poder consultar sempre que necessário. Se transferir o produto para um novo proprietário, entregue também este manual de instruções.

1. Explicação dos símbolos de aviso e das observações

Perigo de choque elétrico



Este símbolo chama a atenção para o perigo de toque em partes não isoladas do produto que podem ser condutoras de uma tensão perigosa e apresentar, assim, perigo de choque elétrico.

Aviso



Este símbolo é utilizado para identificar informações de segurança ou para chamar a atenção para perigos e riscos especiais.

Observação



Este símbolo é utilizado para identificar informações de segurança adicionais ou para assinalar observações importantes.

2. Conteúdo da embalagem

- Carregador sem fios "Qi-FC10S" para Smartphones
- 1 cabo USB-C
- Este manual de instruções

3. Indicações de segurança

- Proteja o produto da sujidade, da humidade e do sobreaquecimento, e utilize-o unicamente em ambientes secos.
- Nunca deixe cair o produto, nem o submeta a choques fortes.
- Nunca utilize o produto fora dos limites de desempenho indicados nos dados técnicos.
- Nunca utilize o produto em áreas em que não sejam permitidos dispositivos eletrónicos.
- Para evitar danos provocados por um sobreaquecimento, certifique-se de que o produto não fique coberto por têxteis, objetos de metal ou outros objetos.
- Elimine o material da embalagem em conformidade com as normas locais aplicáveis.
- Nunca introduza alterações no produto. Se o fizer, a garantia deixará de ser válida.
- Utilize o produto exclusivamente para o fim a que se destina.
- Nunca utilize o produto diretamente ao pé de aquecimentos ou de outras fontes de calor, nem o exponha à incidência direta dos raios de sol.
- Tal como qualquer outro dispositivo elétrico, este produto não pode ser manuseado por crianças!
- Utilize o produto sempre só em condições climáticas moderadas.
- Nunca utilize o produto em ambientes húmidos e evite os salpicos de água.
- O produto destina-se unicamente a uma utilização dentro de edifícios.
- Este produto não se destina a ser utilizado por pessoas, incl. crianças, com capacidades físicas, sensoriais ou mentais diminuídas, ou que não tenham a experiência ou os conhecimentos suficientes para a sua utilização, a não ser que o façam sob a vigilância de uma pessoa responsável pela sua segurança ou que esta as tenha instruído devidamente.
- Para desligar o cabo, faça-o sempre puxando a ficha e nunca puxando o próprio cabo.
- Nunca abra o produto, nem o utilize caso esteja danificado.
- Nunca tente manter ou reparar o produto. Qualquer trabalho de manutenção deve ser executado por técnicos especializados.
- Não dobre nem esmague o cabo.
- Nunca ponha recipientes com líquidos, como, por exemplo, jarras com flores, em cima ou ao pé do produto. O recipiente pode cair e o líquido pode prejudicar a segurança elétrica do produto.

Perigo de choque elétrico



- Nunca abra o produto, nem o utilize caso esteja danificado.
- Não utilize o produto se o adaptador de CA, o cabo de adaptação ou o cabo de alimentação estiverem danificados.
- Nunca tente manter ou reparar o produto. Qualquer trabalho de manutenção deve ser executado por técnicos especializados.

Aviso



Nunca ponha cartões de multibanco ou semelhantes, com faixas magnéticas, nem objetos magneticamente sensíveis em cima do produto. As informações memorizadas na faixa magnética dos cartões poderão ser danificadas ou completamente apagadas

Aviso



Certifique-se de que não haja nenhuma peça metálica (como, por exemplo, placas metálicas para suportes magnéticos) na parte de trás do seu dispositivo. O metal aquece muito na zona do carregador de indução e pode danificar o seu dispositivo e/ou o carregador.

4. Colocação em funcionamento e operação

Aviso



- Ligue o produto exclusivamente a uma tomada elétrica adequada. A tomada elétrica deve estar localizada perto do produto e deve ser facilmente acessível.
- Desligue o produto da rede elétrica com o interruptor de ligar/desligar – se o produto não tiver esse interruptor, retire a ficha da tomada elétrica.
- No caso de tomadas múltiplas, certifique-se de que os aparelhos ligados não excedam o consumo total de energia permitido.
- Desligue o produto da rede elétrica quando não o utilizar durante um período prolongado.

Observação



- Para poder carregar o seu dispositivo com o carregador sem fios, este tem de ser compatível com a tecnologia de carregamento por indução. Consulte o manual de instruções do seu dispositivo para obter mais informações sobre este assunto.
- Lembre-se de que bolsas para o telemóvel, capas, etc., e outros materiais e objetos entre o carregador sem fios e a parte de trás do seu dispositivo podem perturbar ou mesmo impedir o carregamento.
- Ligue o cabo USB-C fornecido à **entrada USB-C (1)** do carregador de indução e a um carregador USB adequado. Ao fazê-lo, cumpra as indicações do manual de instruções do carregador USB.

Observação



- A potência máxima de carregamento de até 10 W só é atingida com um carregador Qualcomm com função de carregamento rápido (9 V/1,67 A).
- O **LED de estado (2)** aceso de forma intermitente e alternada a vermelho – azul – violeta confirma que a alimentação de energia está ativa. De seguida, o LED muda para vermelho.

Aviso



Nunca utilize um carregador ou portas USB danificados, nem os tente reparar.

- Coloque o seu equipamento terminal no carregador de indução (B), com as costas voltadas para o carregador.
- O carregamento começa assim que for gerado um campo de indução eficaz. O **LED de estado (2)** fica aceso constante, a azul. O estado do carregamento é apresentado no seu dispositivo.
- Se não for possível gerar uma ligação por indução, experimente mudar a posição do seu equipamento terminal (B).
- O carregamento termina automaticamente assim que a bateria do seu dispositivo ficar com a carga completa. O **LED de estado (2)** acende uma luz constante a violeta (Samsung) ou azul (Apple).
- Retire o seu dispositivo do carregador de indução e desligue-o da corrente.

5. Manutenção e conservação

Limpe o produto apenas com um pano sem pelos ligeiramente humedecido e não utilize produtos de limpeza agressivos. Certifique-se de que não penetre água no produto.

Observação



Antes de limpar o seu dispositivo, e quando não o for utilizar por um período prolongado, desligue-o sempre da alimentação elétrica/corrente.

6. Exclusão de responsabilidade

A Hama GmbH & Co KG declina toda e qualquer responsabilidade ou garantia por danos decorrentes da instalação, da montagem ou do manuseamento incorretos do produto e/ou do incumprimento das instruções de utilização e/ou das informações de segurança.

7. Dados técnicos

Carregador sem fios	
Entrada	5 V  2,0 A 9 V  1,67 A (QC)
Saída (em condições otimizadas)	5 W / 7,5 W / 10 W máx.
Dimensões	72 mm x 110 mm x 85 mm

8. Declaração de conformidade



A Hama GmbH & Co KG declara por esta via que o equipamento de rádio do modelo [00201684] está em conformidade com a Diretiva 2014/53/UE. O texto integral da declaração de conformidade está disponível no seguinte endereço de Internet:

www.hama.com -> 00201684 -> Downloads.

Banda de frequências/bandas de frequências	110,26-147,44 kHz
Potência máxima transmitida	-16,55 dB μ A/m a 10 m

Manöverelement och indikeringar

1. USB-C-ingång
2. Statuslysdiod

Lysdiod-funktionsindikator

Strömförsörjning	Röd– Blå – Lila
Viloläge	Rött fast sken
Laddningsförlopp	Blått fast sken
Laddning klar	Konstant lila (Samsung), konstant blå (Apple) ¹⁾
Felmeddelande	Blinkar omväxlande rött och blått

¹⁾ Indikeringen att laddningen är klar kan avvika för vissa slutenheter av tillverkarskäl.

Tack för att du valt att köpa en Hamaprodukt!

Ta dig tid och läs först igenom de följande anvisningarna och informationen helt och hållet. Förvara sedan den här bruksanvisningen på en säker plats för att kunna titta i den när det behövs. Om du gör dig av med apparaten ska du lämna bruksanvisningen till den nya ägaren.

1. Förklaring av varningssymboler och hänvisningar

Fara för elektrisk stöt



Denna symbol hänvisar till fara vid beröring av oisolerade produktdelar som kan ha en så pass hög spänning att det finns risk för elektrisk stöt.

Varning



Används för att markera säkerhetsanvisningar eller för att rikta uppmärksamheten mot speciella faror och risker.

Information



Används för att markera ytterligare information eller viktig information.

2. Förpackningens innehåll

- Trådlös laddare QI-FC10S för smartphone
- 1 USB-C-kabel
- denna bruksanvisning

3. Säkerhetsanvisningar

- Skydda produkten mot smuts, fukt och överhettning och använd den bara i torra utrymmen.
- Tappa inte produkten och utsätt den inte för kraftiga vibrationer.
- Använd inte produkten utöver de kapacitetsgränser som anges i tekniska data.
- Använd inte produkten inom områden där elektroniska apparater inte är tillåtna.
- Produkten får inte övertäckas med textilier, metall eller andra föremål eftersom den då kan skadas av överhettning.
- Återvinn förpackningsmaterialet enligt de lokala återvinningsbestämmelserna.
- Gör inga förändringar på produkten. Då förlorar du alla garantianspråk.
- Använd endast produkten för det avsedda ändamålet.
- Använd inte produkten i omedelbar närhet av värmeelement, andra värmekällor eller i direkt solsken.
- Precis som alla elektriska apparater ska även denna förvaras utom räckhåll för barn!
- Använd endast produkten under normala väderförhållanden.
- Använd inte produkten i fuktig miljö och undvik vattenstänk.
- Produkten är endast avsedd att användas inomhus.
- Denna produkt är inte avsedd att användas av personer, inklusive barn, som har nedsatt fysisk, sensorisk eller mental förmåga eller saknar erfarenhet eller kunskap, såvida de inte övervakas av en person som ansvarar för deras säkerhet eller har fått anvisningar av denne om hur produkten ska hanteras.
- Håll i kontakten när du drar ur kabeln, håll aldrig i kabeln.
- Öppna inte produkten och fortsätt inte att använda den om den är skadad.
- Försök inte serva eller reparera produkten själv. Överlåt allt servicearbete till behörig fackpersonal.
- Kabeln får inte klämmas eller bockas.
- Ställ inga kärl fyllda med vätskor som t ex blomvaser på eller i närheten av produkten. Kärlet kan välta och vätskan kan försämra den elektriska säkerheten.

Fara för elektrisk stöt



- Öppna inte produkten och fortsätt inte att använda den om den är skadad.
- Använd inte apparaten när AC-adaptorn, adapterkabeln eller nätkabeln är skadade.
- Försök inte serva eller reparera produkten själv. Överlåt allt servicearbete till behörig fackpersonal.

Varning



Lägg inga kreditkort eller liknande kort med magnetremsa eller magnetiskt känsliga föremål på produkten. Informationen i korten kan skadas eller raderas helt

Varning



Se till att det inte finns några metallföremål (t.ex. metallplatta för magnethållare) på baksidan av din slutenhet. Metallen blir mycket varm av induktionsladdarens fält och kan skada din slutenhet och/eller laddaren.

4. Första start och användning

Varning



- Använd produkten endast från ett uttag som är godkänt för detta ändamål. Eluttaget ska sitta i närheten av produkten och vara lätt att nå.
- Koppla bort produkten från elnätet med hjälp av strömbrytaren – om den saknas drar du ut nätkabeln ur eluttaget.
- Om grenuttag används får de anslutna förbrukarna inte överskrida tillåten total effektförbrukning.
- Koppla bort produkten från elnätet om den inte ska användas under en längre tid.

Information



- För att din slutenhet ska kunna laddas med den trådlösa laddaren måste den vara kompatibel med induktionsladdningstekniken. Se bruksanvisningen för din slutenhet.
- Observera att telefonväskor, fodral och liknande samt andra material mellan laddaren och baksidan på din slutenhet kan störa laddningen eller hindra den helt.
- Anslut den medföljande USB-C-kabeln till induktionsladdarens **USB-C-ingång** (1) och en lämplig USB-laddare. Se bruksanvisningen för den USB-laddare som används.

Information



- Maximal laddningseffekt på upp till 10 W uppnås endast med en Qualcomm® snabbaddare (9 W / 1,67 A).
- Den aktiva strömförsörjningen bekräftas genom att **statuslysdioden** (2) kortvarigt lyser omväxlande rött - blått - violett. Lysdioden växlar då till rött.

Varning



Trasiga laddare eller USB-anslutningar ska generellt inte användas, och försök inte reparera dem.

- Lägg din slutenhet med baksidan på induktionsladdaren (B).
- Laddningsprocessen börjar så snart ett effektivt induktionsfält har byggts upp. **Statuslysdioden** (2) lyser blått med fast sken. Den aktuella laddningsnivån visas på din slutenhet.
- Prova att flytta din slutenhet (B) till ett annat läge om ingen induktionsanslutning kan upprättas.
- Laddningsprocessen avslutas automatiskt när batteriet i din slutenhet är helt laddat. **Statuslysdioden** (2) lyser konstant lila (Samsung) eller blått (Apple).
- Ta bort slutenheten från den induktionsladdaren och koppla bort den från strömförsörjningen.

5. Service och skötsel

Använd endast en luddfri, lätt fuktad trasa för att rengöra produkten och använd inga aggressiva rengöringsmedel. Se till att det inte kommer in vatten i produkten.

Information





Koppla bort apparaten från nätet innan du rengör den och om du inte ska använda den under en längre tid.

6. Garantifriskrivning

Hama GmbH & Co KG övertar ingen form av ansvar eller garanti för skador som beror på felaktig installation, montering och felaktig produktanvändning eller på att bruksanvisningen och/eller säkerhetsinformationen inte följs.

7. Tekniska data

Trådlös laddare	
Ingång	5 V  2,0 A 9 V  1.67 A (QC)
Utgång (vid optimala förhållanden)	5 W / 7,5 W / 10 W max.
Mått	72 mm × 110 mm × 85 mm

8. Försäkran om överensstämmelse



Härmed försäkras Hama GmbH & Co KG, att denna typ av radioutrustning [00201684] överensstämmer med direktiv 2014/53/EU. Den fullständiga texten till EU-försäkran om överensstämmelse finns på följande webbadress:

www.hama.com -> 00201684 -> Downloads.

Frekvensband	110,26 - 147,44 kHz
Max. sändareffekt	-16.55 dBμA/m vid 10 m

Элементы управления и индикаторы

1. Вход USB-C
2. Светодиодный индикатор состояния

LED function indicator

Электропитание	Красный — синий — фиолетовый
Режим ожидания	Непрерывно горит красным
Процесс зарядки	Непрерывно горит синим
Окончание процесса зарядки	Непрерывно горит фиолетовым (Samsung), непрерывно горит синим (Apple) ¹⁾
Сообщение об ошибке	Полеременно мигает красным и синим

¹⁾ У окончных устройств некоторых производителей индикация окончания процесса зарядки может отличаться от описанной здесь.

Благодарим вас за то, что вы выбрали продукт Nana!

Перед использованием внимательно прочтите следующие инструкции и указания. Храните данное руководство по эксплуатации в надежном месте, чтобы в случае необходимости у вас всегда был доступ к нему. При продаже устройства передайте руководство новому владельцу.

1. Пояснения к предупреждающим знакам и указаниям

Опасность поражения электрическим током



Данный символ указывает на опасность соприкосновения с незаизолированными частями изделия под напряжением, которое может привести к поражению электрическим током.

Предупреждение



Используется для обозначения указаний по технике безопасности или для акцентирования внимания на особых опасностях и рисках.

Примечание



Используется для дополнительного обозначения информации или важных указаний.

2. Комплект поставки

- Беспроводное зарядное устройство QI-FC10S для смартфонов
- 1 кабель USB-C
- Данное руководство по эксплуатации

3. Указания по технике безопасности

- Не допускайте загрязнения изделия, защищайте его от влаги и перегрева. Не используйте изделие при высокой влажности.
- Избегайте падения изделия и не подвергайте его сильным вибрациям.
- При использовании изделия не допускайте превышения предела мощности, указанного в технических характеристиках.
- Не применяйте в запретных зонах.
- Не накрывайте изделие тканью, металлическими или иными предметами во избежание его перегрева.
- Сразу утилизируйте упаковочный материал согласно действующим местным предписаниям по утилизации.
- Не вносите в изделие конструктивные изменения. В результате этого любые гарантийные обязательства теряют свою силу.
- Используйте изделие исключительно в предусмотренных целях.
- Не используйте изделие в непосредственной близости от систем отопления, других источников тепла или под прямыми солнечными лучами.
- Данное изделие, как и все электрические приборы, следует беречь от детей!
- Используйте изделие только при приемлемых климатических условиях.
- Не используйте изделие во влажной среде, избегайте брызг.
- Изделие предназначено только для использования в помещении.
- Запрещается эксплуатация детьми и лицами с ограниченными физическими, сенсорными и умственными способностями, а также лицами с недостаточным опытом и знаниями без присмотра ответственных лиц или без их соответствующего инструктажа о порядке эксплуатации.
- Отключая провод от электросети, держите за штекер, а не за провод.
- Не вскрывайте изделие и не используйте его при наличии повреждений.
- Не пытайтесь самостоятельно выполнять техническое обслуживание или ремонт изделия. Ремонт разрешается производить только квалифицированному персоналу.
- Не сгибайте и не пережимайте кабель.
- Не ставьте на изделие или вблизи него наполненные жидкостями емкости, например вазы для цветов. Емкость может опрокинуться и жидкость может повлиять на электробезопасность.

Опасность поражения электрическим током



- Не вскрывайте изделие и не используйте его при наличии повреждений.
- Не используйте изделие при повреждении адаптера переменного тока, кабеля адаптера или сетевого кабеля.
- Не пытайтесь самостоятельно выполнять техническое обслуживание или ремонт изделия. Ремонт разрешается производить только квалифицированному персоналу.

Предупреждение



Не кладите на изделие банковские и аналогичные карты с магнитной полосой, а также чувствительные к магнитному полю предметы. Это может привести к повреждению карт или удалению сохраненной на них информации.

Предупреждение



Убедитесь, что на обратной стороне вашего оконечного устройства нет металлических элементов (например, металлической пластины для магнитного держателя). Металл очень сильно нагревается в поле индукционного зарядного устройства и может повредить зарядное устройство.

4. Ввод в эксплуатацию и работа

Предупреждение



- Для подключения изделия используйте только розетку, разрешенную для использования. Розетка должна располагаться вблизи изделия и быть легко доступна.
- Отсоедините изделие от сети с помощью переключателя при отсутствии напряжения в сети, отсоедините сетевой кабель от розетки.
- При наличии блока штепсельных розеток следите за тем, чтобы общая потребляемая мощность подключенных электроприборов не превышала допустимое значение.
- Отсоедините изделие от сети в случае, если вы его не используете в течение продолжительного времени.

Примечание



- Чтобы зарядить оконечное устройство с помощью беспроводного зарядного устройства, оно должно быть совместимо с технологией индукционной зарядки. Соблюдайте соответствующие указания руководства по эксплуатации вашего оконечного устройства.
- Примите во внимание, что чехлы для мобильных телефонов, накладки и иные материалы, используемые между беспроводным зарядным устройством и обратной стороной вашего оконечного устройства могут вызвать неполадки в процессе зарядки или помешать зарядке.
- Соедините прилагаемый кабель USB-C со **входом USB-C (1)** на индукционном зарядном устройстве и подходящим зарядным устройством USB. Соблюдайте указания в руководстве по эксплуатации зарядного USB-устройства.

Примечание



- Максимальная зарядная мощность до 10 Вт достигается только с помощью устройства быстрой зарядки Qualcomm (9 В/1,67 А).
- При активной подаче электропитания **светодиодный индикатор состояния (2)** поочередно и кратковременно мигает красным — синим — фиолетовым цветами. Затем светодиод загорается красным.

Предупреждение



Не используйте неисправные зарядные устройства или USB-разъемы и не пытайтесь их ремонтировать.

- Положите оконечное устройство на индукционное зарядное устройство (В) обратной стороной.
- Процесс зарядки начинается тогда, когда установлено активное индукционное поле.
- **Светодиодный индикатор состояния (2)** постоянно горит синим. Текущий уровень заряда указан на вашем оконечном устройстве.
- Если индукционное соединение не устанавливается, можно изменить положение оконечного устройства (В).
- Процесс зарядки автоматически завершается, когда аккумулятор оконечного устройства полностью заряжен. **Светодиодный индикатор состояния (2)** непрерывно горит фиолетовым (Samsung) или синим (Apple).
- Снимите оконечное устройство с индукционного зарядного устройства и отсоедините его от системы электропитания.

5. Техническое обслуживание и уход

Очищайте изделие только с помощью слегка влажной безворсовой салфетки; не используйте агрессивные чистящие средства. Следите за тем, чтобы в устройство не попадала вода.



Примечание

Перед очисткой и при длительном неиспользовании отключите устройство от сети.

6. Исключение ответственности

Hama GmbH & Co. KG не несет ответственности за повреждения, возникшие в результате ненадлежащей установки, монтажа и ненадлежащего использования изделия или несоблюдения требований руководства по эксплуатации и/или указаний по технике безопасности.

7. Технические характеристики

Беспроводное зарядное устройство	
Вход	5 В 2,0 А 9 В 1,67 А (QC)
Выход (при оптимальных условиях)	5 Вт/7,5 Вт/10 Вт (макс.)
Размеры	72 мм x 110 мм x 85 мм

8. Сертификат соответствия



Настоящим компания Hama GmbH & Co KG заявляет, что радиооборудование типа [00201684] отвечает требованиям директивы 2014/53/ЕС. С полным текстом декларации о соответствии требованиям ЕС можно ознакомиться здесь:

www.hama.com -> 00201684 -> Downloads.

Диапазон/диапазоны частот	110,26–147,44 кГц
Максимальная излучаемая мощность	-16,55 дБмкА/м при 10 м

Елементи за управление и индикатори

1. USB-C вход
2. LED за статус

Светодиод – индикатор за функции

Електрозахранване	Червено – синьо – виолетово
Режим на готовност	Постоянно червено
Процес на зареждане	Постоянно синьо
Край на зареждането	Постоянно виолетово (Samsung), постоянно синьо (Apple) ¹⁾
Съобщение за грешка	Мига последователно червено и синьо

1) Индикацията в края на зареждането може да се различава при някои от крайните устройства по производствени причини.

Благодарим Ви, че сте избрали продукт на Noma!

Отделете време и прочете изцяло следващите инструкции и указания. След това запазете това ръководство за експлоатация на сигурно място, за да можете да правите справки в него при нужда. Ако продадете уреда, предайте това ръководство за експлоатация на новия собственик.

1. Обяснение на предупредителни символи и указания**Опасност от токов удар**

Този символ указва опасност при допир с неизолирани части на продукта, които евентуално провеждат опасно напрежение, което е толкова високо, че съществува опасност от токов удар.

Предупреждение

Използва се, за да обозначава указание за безопасност или за да насочи вниманието към конкретни опасности и рискове.

Указание

Използва се, за да обозначава допълнителна информация или важни указания.

2. Съдържание на опаковката

- Безжично устройство за зареждане „Q1-FC10S“ за смартфони
- 1x USB-C кабел
- Това ръководство за експлоатация

3. Указания за безопасност

- Пазете продукта от замърсяване, влага и прегряване и го използвайте само в суха среда.
- Не позволявайте на продукта да пада и не го излагайте на силни вибрации.
- Не използвайте продукта извън неговите граници на мощността, посочени в техническите данни.
- Не използвайте продукта в зони, в които не са разрешени електронни продукти.
- Внимавайте izdelieto да не бъде покривано с текстил, метални или други предмети, за да бъдат избегнати повреди от прегряване.
- Изхвърлете опаковъчния материал съгласно действащите на място разпоредби за изхвърляне на отпадъци.
- Не правете промени в уреда. Така ще загубите право на всякакви гаранционни претенции.
- Използвайте продукта само за предвидената цел.
- Не използвайте продукта в непосредствена близост до отоплителни уреди, други източници на топлина или на директна слънчева светлина.
- Подобно на всички електрически продукти, този продукт не бива да попада в ръцете на деца!
- Използвайте продукта само при умерени климатични условия.
- Не използвайте продукта във влажна среда и избягвайте водни пръски.
- Продуктът е предвиден само за употреба в сгради.
- Продуктът не е предназначен за употреба от лица, включително деца, с ограничени физически, сензорни или умствени способности или с недостатъчен опит или недостатъчни знания, освен ако те се намират под контрола на лице, компетентно за тяхната безопасност или са получили от него указания как трябва да се използва продуктът.
- За изключване на кабела дърпайте директно щекера и никога кабела.
- Не отваряйте продукта и при повреда не продължавайте да го използвате.
- Не се опитвайте сами да обслужвате или ремонтирате продукта. Оставете всякаква техническа поддръжка на компетентните специалисти.
- Не пречупвайте и не притискайте кабела.
- Не поставяйте напълнени с течности съдове, например вази за цветя, върху или близо до izdelieto. Съдът може да се преобърне и течността може да компрометира електрическата безопасност.



Опасност от токов удар

- Не отваряйте продукта и при повреда не продължавайте да го използвате.
- Не използвайте продукта, ако АС адаптерът, адаптерният кабел или захранващият кабел са повредени.
- Не се опитвайте сами да обслужвате или ремонтирате продукта. Оставете всякаква техническа поддръжка на компетентните специалисти.

Предупреждение



Не зареждайте ЕС или други подобни карти с магнитна лента, както и чувствителни на магнитно действие предмети върху продукта. Данните от картата могат да бъдат повредени или изтрити

Предупреждение



Уверете се, че по гърба на Вашето крайно устройство няма метални предмети (например метална плоча за магнитен държач). Металът се нагрява много силно в полето на устройството за индукционно зареждане и може да повреди крайното Ви устройство и/или устройството за зареждане.

4. Пускане в действие и работа

Предупреждение



- Използвайте продукта само на разрешен за това контакт. Контактът трябва да се намира в близост до продукта и да е леснодостъпен.
- Разединете продукта от мрежата посредством преключвателя за включване/изключване – ако няма такъв, издърпайте мрежовия кабел от контакта.
- При използване на разклонител внимавайте включените консуматори да не превишават допустимата обща консумирана мощност.
- Изключвайте продукта от мрежата, когато не го използвате по-продължително време.

Указание



- За да можете да заредите Вашето крайно устройство с безжичното устройство за зареждане, то трябва да бъде съвместимо с технологията за индуктивно зареждане. За тази цел спазвайте указанията от ръководството за употреба на Вашето крайно устройство.
 - Обърнете внимание, че калъфите за телефони, покритията и т.н. и други материали между безжичното устройство за зареждане и гърба на Вашето крайно устройство нарушават процеса на зареждане и дори могат да го предотвратят.
- Свържете приложения USB-C кабел с **USB-C входа** (1) на устройството за индуктивно зареждане и подходящо USB устройство за зареждане. За целта спазвайте ръководството за експлоатация на USB устройството за зареждане.

Указание



- Максималната мощност на зареждане до 10 W се постига само с Qualcomm устройство за бързо зареждане (9 V/1,67 A).
- Активното електрическо захранване се потвърждава от кратко светване на **светодиода за статус** (2) последователно в червено, синьо и виолетово. След това светодиодът преминава в червено.

Предупреждение



По принцип не използвайте дефектни зарядни устройства или USB изводи и не се опитвайте да ги поправяте.

- Поставете Вашето крайно устройство с гърба надолу върху устройството за индуктивно зареждане (B).
- Процесът на зареждане започва, когато бъде създадено индукционно поле. **LED за статус** (2) свети постоянно в синьо. Актуалният статус на зареждане се показва на Вашето крайно устройство.
- Ако не може да бъде създадена индукционна връзка, при необходимост променете положението на Вашето крайно устройство (B).
- Процесът на зареждане прекъсва автоматично, когато акумулаторната батерия на Вашето крайно устройство бъде напълно заредена. **Светодиодът за статус** (2) свети постоянно във виолетово (Samsung) или съответно в синьо (Apple).
- Вземете устройството си от устройството за индуктивно зареждане, след което изключете устройството за индуктивно зареждане от електрозахранването.

5. Техническо обслужване и поддръжка

Почиствайте този продукт само с леко навлажнена кърпа без власинки и не използвайте агресивни почистващи препарати. Внимавайте да не попада вода в продукта.

Указание



Разединете уреда от мрежата преди почистването и когато няма да се използва за по-дълго време.

6. Изключване на отговорност

Hama GmbH & Co KG не поема отговорност или гаранция за повреди, които са резултат от неправилна инсталация, монтаж и употреба на продукта или от неспазване на ръководството за експлоатация и/или на указанията за безопасност.

7. Технически данни

Безжично зарядно устройство	
Вход	5 V  2,0 A 9 V  1,67 A (QC)
Изход (при оптимизирани условия)	5 W / 7,5 W / 10 W макс.
Размери	72 mm x 110 mm x 85 mm

8. Декларация за съответствие



С настоящото Hama GmbH & Co KG декларира, че типът на радиооборудването [00201684] съответства на Директива 2014/53/ЕС. Пълният текст на ЕС декларацията за съответствие е на разположение на следния интернет адрес:

www.hama.com -> 00201684 -> Downloads.

Честотна лента/честотни ленти	110,26 – 147,44 kHz
Максимална излъчвателна мощност	-16,55 dBμA/m при 10 m

Στοιχεία χειρισμού και ενδείξεις

1. Καλώδιο εισόδου USB-C
2. Λυχνία κατάστασης LED

Ένδειξη λειτουργίας LED

Παροχή ρεύματος	Κόκκινο – Μπλε – Μωβ
Αναμονή	Σταθερό κόκκινο
Διαδικασία φόρτισης	Σταθερό μπλε
Τέλος φόρτισης	Σταθερό μωβ (Samsung), σταθερό μπλε (Apple) ¹⁾
Μήνυμα σφάλματος	Αναβοσβήνει εναλλάξ κόκκινο και μπλε

¹⁾ Η ένδειξη μπορεί να διαφέρει σε ορισμένες συσκευές στο τέλος της φόρτισης, ανάλογα με τον κατασκευαστή.

Σας ευχαριστούμε που επιλέξατε ένα προϊόν της Hama!

Αρχικά, αφιερώστε λίγο χρόνο για να διαβάσετε τις παρακάτω οδηγίες και υποδείξεις. Στη συνέχεια, φυλάξτε το εγχειρίδιο οδηγιών σε ασφαλές μέρος για μελλοντική χρήση, αν χρειαστεί. Εάν δώσετε τη συσκευή σε άλλο άτομο, θα πρέπει να παραδώσετε το εγχειρίδιο οδηγιών στον νέο ιδιοκτήτη.

1. Επεξήγηση προειδοποιητικών συμβόλων και υποδείξεων**Κίνδυνος ηλεκτροπληξίας** 

Το συγκεκριμένο σύμβολο υποδεικνύει τον κίνδυνο επαφής με εξαρτήματα του προϊόντος που δεν έχουν μόνωση και τα οποία μπορεί να διαπερνά επικίνδυνη τάση τέτοιου ύψους, ώστε να υπάρχει κίνδυνος ηλεκτροπληξίας.

Προειδοποίηση 

Επισημαίνει προειδοποιήσεις ασφαλείας ή εφιστά την προσοχή σας σε ιδιαίτερους κινδύνους και ρίσκα.

Υπόδειξη 

Επισημαίνει πρόσθετες πληροφορίες ή σημαντικές υποδείξεις.

2. Περιεχόμενο συσκευασίας

- Ασύρματος φορτιστής «Qi-FC10S» για smartphone
- 1x καλώδιο USB-C
- το παρόν εγχειρίδιο οδηγιών

3. Προειδοποιήσεις ασφαλείας

- Προστατεύετε το προϊόν από την ακαθαρσία, υγρασία και υπερθέρμανση και χρησιμοποιείτε το προϊόν μόνο σε ξηρά περιβάλλοντα.
- Μην αφήνετε το προϊόν να πέφτει και μην το εκθέτετε σε ισχυρούς κραδασμούς.
- Μην χρησιμοποιείτε το προϊόν εκτός των ορίων απόδοσής του που αναφέρονται στα τεχνικά στοιχεία.
- Μην χρησιμοποιείτε το προϊόν σε περιοχές όπου δεν επιτρέπονται ηλεκτρονικές συσκευές.
- Φροντίστε το προϊόν να μην καλύπτεται από υφάσματα, μεταλλικά ή άλλα αντικείμενα, για να αποφύγετε τη ζημιά από υπερθέρμανση.
- Απορρίψτε τα υλικά συσκευασίας, σύμφωνα με τους ισχύοντες τοπικούς κανονισμούς για την απόρριψη.
- Μην προβαίνετε σε τροποποιήσεις του προϊόντος. Κατ' αυτόν τον τρόπο, παύει να ισχύει η εγγύηση.
- Χρησιμοποιείτε το προϊόν αποκλειστικά και μόνο για τον προβλεπόμενο σκοπό χρήσης του.
- Μην χρησιμοποιείτε το προϊόν κοντά σε θερμαντικά σώματα, άλλες πηγές θέρμανσης ή στην άμεση ηλιακή ακτινοβολία.
- Το συγκεκριμένο προϊόν, όπως και όλα τα ηλεκτρικά προϊόντα, πρέπει να φυλάσσεται μακριά από τα παιδιά!
- Χρησιμοποιείτε το προϊόν μόνο σε ήπιες κλιματικές συνθήκες.
- Μην χρησιμοποιείτε το προϊόν σε υγρό περιβάλλον και αποφύγετε τις σταγόνες νερού.
- Το προϊόν σχεδιάστηκε για χρήση αποκλειστικά και μόνο εντός κτιρίων.
- Αυτό το προϊόν δεν προορίζεται για χρήση από άτομα, συμπεριλαμβανομένων των παιδιών, με περιορισμένες σωματικές, αισθητηριακές ή πνευματικές ικανότητες ή από άτομα χωρίς εμπειρία και γνώση, εκτός αν τα άτομα αυτά επιβλέπονται από κάποιο άτομο υπεύθυνο για την ασφάλειά τους ή έχουν λάβει οδηγίες για τη σωστή χρήση του προϊόντος.
- Για να βγάλετε το καλώδιο από την πρίζα, τραβήξτε το φικ και ποτέ το καλώδιο.
- Μην ανοίγετε το προϊόν και μη συνεχίζετε να το χρησιμοποιείτε, αν έχουν προκληθεί ζημιές.
- Μην επιχειρήσετε να προβείτε μόνοι σας σε εργασίες συντήρησης ή επισκευής στο προϊόν. Οι εργασίες συντήρησης πρέπει να γίνονται από εξειδικευμένα άτομα.
- Μην τσακίζετε και μη μαγκώνετε το καλώδιο.
- Μην τοποθετείτε δοχεία με υγρά, π.χ. βάζα με λουλούδια, πάνω ή κοντά στο προϊόν. Το δοχείο μπορεί να πέσει και το υγρό μπορεί να επηρεάσει την ηλεκτρική ασφάλεια.

Κίνδυνος ηλεκτροπληξίας



- Μην ανοίγετε το προϊόν και μη συνεχίζετε να το χρησιμοποιείτε, αν έχουν προκληθεί ζημιές.
- Μη χρησιμοποιείτε το προϊόν, αν ο αντάπτορας AC, το καλώδιο προσαρμογέα ή το τροφοδοτικό έχει βλάβη.
- Μην επιχειρήσετε να προβείτε μόνοι σας σε εργασίες συντήρησης ή επισκευής στο προϊόν. Οι εργασίες συντήρησης πρέπει να γίνονται από εξειδικευμένα άτομα.

Προειδοποίηση



Μην τοποθετείτε τραπεζικές ή παρόμοιες κάρτες με μαγνητικές ταινίες ούτε και αντικείμενα με ευαισθησία στους μαγνήτες πάνω στο προϊόν. Τα δεδομένα της κάρτας μπορεί να υποστούν φθορά ή να διαγραφούν

Προειδοποίηση



Βεβαιωθείτε ότι στην πίσω πλευρά της συσκευής σας δεν υπάρχουν μεταλλικά εξαρτήματα (π.χ. μεταλλική πλάκα για μαγνητική θήκη). Το μέταλλο θερμαίνεται πολύ στο πεδίο του επαγωγικού φορτιστή και μπορεί να βλάψει τη συσκευή ή/και τον φορτιστή σας.

4. Θέση σε λειτουργία και λειτουργία

Προειδοποίηση



- Χρησιμοποιείτε το προϊόν αποκλειστικά και μόνο με μια κατάλληλη για τον σκοπό αυτό πρίζα. Η πρίζα πρέπει να βρίσκεται κοντά στο προϊόν και να είναι εύκολα προσβάσιμη.
- Αποσυνδέετε το προϊόν από το ρεύμα, χρησιμοποιώντας τον διακόπτη on/off. Αν δεν υπάρχει, αποσυνδέετε το τροφοδοτικό από την πρίζα.
- Εάν χρησιμοποιείτε πολύπριζο, προσέξτε, ώστε οι συνδεδεμένοι καταναλωτές να μην υπερβαίνουν την επιτρεπόμενη συνολική κατανάλωση ενέργειας.
- Αποσυνδέετε το προϊόν από το ρεύμα, όταν δεν το χρησιμοποιείτε για μεγάλο χρονικό διάστημα.

Υπόδειξη



- Για να φορτίσετε τη συσκευή σας με ασύρματο φορτιστή, πρέπει να είναι συμβατή με την τεχνολογία επαγωγικής φόρτισης. Ανατρέξτε στις οδηγίες λειτουργίας της τερματικής συσκευής σας.
- Λάβετε υπόψη ότι οι θήκες κινητών, το κάλυμμα κ.λπ. και άλλα υλικά ανάμεσα στον ασύρματο φορτιστή και την πίσω πλευρά της συσκευής σας μπορεί να παρέμβουν ή και να εμποδίσουν τη διαδικασία φόρτισης.
- Συνδέστε το παρεχόμενο καλώδιο USB-C με την **είσοδο USB-C** (1) του επαγωγικού φορτιστή και κατάλληλο φορτιστή USB. Τηρείτε τις οδηγίες χειρισμού του φορτιστή USB.

Υπόδειξη



- Η μέγιστη ισχύς φόρτισης των 10 W επιτυγχάνεται μόνο με αντάπτορα Qualcomm (9V / 1,67 A).
- Η ενεργή παροχή ρεύματος επιβεβαιώνεται όταν η **λυχνία κατάστασης LED** (2) ανάβει σύντομα εναλλάξ κόκκινο – μπλε – μωβ. Το LED στη συνέχεια αλλάζει σε κόκκινο.

Προειδοποίηση



Μη χρησιμοποιείτε γενικά ελαττωματικούς φορτιστές ή θύρες USB και μην προσπαθείτε να τα επισκευάσετε.

- Τοποθετήστε τη συσκευή σας με την πίσω πλευρά της στον επαγωγικό φορτιστή (B).
- Η διαδικασία φόρτισης ξεκινά όταν δημιουργηθεί ενεργό επαγωγικό πεδίο. Η **λυχνία κατάστασης LED** (2) είναι σταθερά αναμμένη μπλε. Η τρέχουσα κατάσταση της φόρτισης εμφανίζεται στη συσκευή.
- Εάν δεν δημιουργηθεί επαγωγική σύνδεση, αλλάξτε τη θέση της συσκευής σας (B), εάν χρειάζεται.
- Η διαδικασία φόρτισης ολοκληρώνεται αυτόματα, όταν φορτιστεί πλήρως η επαναφορτιζόμενη μπαταρία της συσκευής σας. Η **λυχνία κατάστασης LED** (2) είναι σταθερά αναμμένη μωβ (Samsung) ή μπλε (Apple).
- Αφαιρέστε τη συσκευή σας από τον επαγωγικό φορτιστή και αποσυνδέστε την από την παροχή ρεύματος.

5. Συντήρηση και φροντίδα

Καθαρίστε το προϊόν με ένα ελαφρώς νωπό πανί που δεν αφήνει χνούδια. Μην χρησιμοποιείτε ισχυρά καθαριστικά. Φροντίστε να μην εισέλθει νερό στο προϊόν.

Υπόδειξη





Πριν από τον καθαρισμό και εάν δεν τη χρησιμοποιείτε για μεγάλο χρονικό διάστημα, αποσυνδέετε τη συσκευή από το δίκτυο.

6. Αποποίηση ευθύνης

Η Hama GmbH & Co KG δεν αναλαμβάνει καμία ευθύνη ή εγγύηση για ζημιές οι οποίες προκλήθηκαν από εσφαλμένη εγκατάσταση και συναρμολόγηση, από εσφαλμένη χρήση του προϊόντος ή από μη τήρηση του εγχειριδίου οδηγιών ή/και των προειδοποιήσεων ασφαλείας.

7. Τεχνικά χαρακτηριστικά

Ασύρματος φορτιστής	
Είσοδος	5 V  2,0 A 9 V  1,67 A (QC)
Εξοδος (με βελτιωμένες συνθήκες)	έως 5W / 7,5W / 10W
Διαστάσεις	72 mm x 110 mm x 85 mm

8. Δήλωση συμμόρφωσης



Με την παρούσα ο/η Hama GmbH & Co KG, δηλώνει ότι ο ραδιοεξοπλισμός [00201684] πληροί την οδηγία 2014/53/EU. Το ολοκληρωμένο κείμενο της δήλωσης συμμόρφωσης ΕΕ είναι διαθέσιμο στις εξής ηλεκτρονικές ιστοσελίδες:

www.hama.com -> 00201684 -> Downloads.

Ζώνη συχνοτήτων / Ζώνες συχνοτήτων	110,26–147,44 kHz
Μέγιστη εκπεμπόμενη ισχύς	-16,55 dBμΑ/m στα 10 m

Kumanda elemanları ve göstergeler

1. USB-C girişı
2. Durum LED'i

LED fonksiyon göstergesi

Akım beslemesi	Kırmızı – Mavi – Mor
Bekleme modu	Sabit kırmızı
Şarj işlemi	Sabit mavi
Şarj işlemi sonu	Sabit mor (Samsung), sabit mavi (Apple) ¹⁾
Hata mesajı	Dönüşümlü olarak kırmızı ve mavi yanıp söner

¹⁾ Şarj işlemi sonundaki gösterge bazı nihai cihazlarda üreticiye bağlı olarak farklılık gösterebilir.

Bir Hama ürününü tercih ettiğiniz için çok teşekkür ederiz!

Biraz zaman ayırıp aşağıdaki talimat ve açıklamaları tamamen okuyun. Gerekğinde tekrar başvurmak için bu kullanım kılavuzunu daha sonra güvenli bir yerde muhafaza edin. Cihazı devretmeniz durumunda bu kullanım kılavuzunu da ürünün yeni sahibine teslim edin.

1. Uyarı sembollerinin ve uyarıların açıklaması**Elektrik çarpması tehlikesi**

Bu sembol, elektrik çarpması riski oluşturacak kadar yükseklikte tehlikeli bir gerilim taşıyabilecek, ürünün yalıtılmamış parçalarıyla temas riskini belirtir.

**Uyarı**

Güvenlik açıklamalarını işaretlemek veya özel tehlikelere ve risklere karşı dikkat çekmek için kullanılır.

**Açıklama**

Ek olarak bilgileri veya önemli açıklamaları işaretlemek için kullanılır.

**2. Paket içeriği**

- Akıllı telefonlar için kablosuz şarj cihazı "QI-FC10S"
- 1x USB-C kablosu
- bu kullanım kılavuzu

3. Güvenlik açıklamaları

- Ürünü kir, nem ve aşırı ısınmaya karşı koruyun ve sadece kuru ortamlarda kullanın.
- Ürünü düşürmeyin ve sert darbelere maruz bırakmayın.
- Ürünü, teknik verilerde belirtilen performans sınırlarının dışında çalıştırmayın.
- Ürünü elektronik cihazların kullanılmasına izin verilmeyen alanlarda kullanmayın.
- Aşırı ısına nedeniyle hasarları önlemek için cihazın üzerinin kumaş, metal veya başka nesnelere örtülmediğinden emin olun.
- Ambalaj malzemesini yerel imha yönetmeliklerine göre imha edin.
- Üründe herhangi bir değişiklik yapmayın. Aksi takdirde her türlü garanti talebiniz kaybolur.
- Ürünü sadece öngörülen amaç için kullanın.
- Ürünü ısıtıcının, diğer ısı kaynaklarının hemen yakınında veya doğrudan güneş ışığında çalıştırmayın.
- Bu ürün, tüm elektrikli ürünler gibi, çocukların eline geçmemelidir!
- Ürünü sadece ılıman iklim koşullarında kullanın.
- Ürünü sıcak, ıslak veya çok nemli bir ortamda kullanmayın ve üzerine su püskürtmemeye dikkat edin.
- Ürün, sadece iç mekan kullanımı için öngörülmüştür.
- Bu ürün güvenliklerinden sorumlu bir kişi tarafından denetlenmedikleri veya ürünün kullanımı hakkında talimat almadıkları takdirde fiziksel, sensörük veya zihinsel engelli veya deneyim ve bilgi eksikliği olan kişiler ve çocuklar tarafından kullanılmak için tasarlanmamıştır.
- Kabloyu çıkartmak için asla kabloyu tutarak değil, daima fişi tutarak çekin.
- Ürünü açmayın ve hasar görmesi durumunda çalıştırmaya devam etmeyin.
- Ürünün bakımını veya onarımını kendiniz yapmaya çalışmayın. Tüm bakım çalışmalarını yetkili usta personele yaptırın.
- Kabloyu bükmeyin ve ezmeyin.
- Ürünün üzerine veya yakınına örn. çiçek vazoları gibi sıvı ile dolu kaplar koymayın. Kap devrilebilir ve sıvı, elektrik güvenliğini olumsuz etkileyebilir.

Elektrik çarpması tehlikesi



- Ürünü açmayın ve hasar görmesi durumunda çalıştırmaya devam etmeyin.
- Ürünü, AC adaptörü, adaptör kablosu veya şebeke bağlantısı hasarlı olduğunda kullanmayın.
- Ürünün bakımını veya onarımını kendiniz yapmaya çalışmayın. Tüm bakım çalışmalarını yetkili usta personele yaptırın.

Uyarı



Bankamatik kartları veya manyetik şerit olan benzer kartları ve manyetik olarak hassas nesnelere cihaza yerleştirmeyin. Kartlardaki veriler zarar görebilir veya silinebilir.

Uyarı



Nihai cihazınızın arka tarafında metal parçaların (örn. manyetik tutucu için metal plaka) bulunmadığından emin olun. Metal, endüktif şarj cihazının alanında aşırı ısınır ve nihai cihazınıza ve/veya şarj cihazına hasar verebilir.

4. İşletime alma ve çalıştırma

Uyarı



- Ürünü, sadece onun için onaylanmış bir prize takın. Elektrik prizi ürünün yakınında ve kolay erişilebilir olmalıdır.
- Ürünü, açma/kapama şalteriyle elektrik şebekesinden ayırın. Bu mümkün değilse, elektrik kablosunu prizden çekin.
- Çoklu priz kullanırken, bağlı tüketicilerin izin verilen toplam güç tüketimini aşmadığından emin olun.
- Ürünü uzun süre kullanmadığınızda elektrik şebekesinden ayırın.

Açıklama



- Nihai cihazınızı kablosuz şarj cihazı üzerinden şarj edebilmek için, bunun endüktif şarj teknolojisi ile uyumlu olması gerekir. Bunun için nihai cihazınızın kullanım kılavuzunu dikkate alın.
- Cep telefonu çantalarının, kılıfların vs. ve kablosuz şarj cihazı ile nihai cihazınızın arka tarafı arasındaki diğer materyallerin şarj işlemini rahatsız ettiğini ve hatta engellediğini dikkate alın.
- Ekteki USB-C kablosunu endüktif şarj cihazının **USB-C-girişine** (1) ve uygun USB şarj cihazına bağlayın. Bunun için USB şarj cihazının kullanım kılavuzunu dikkate alın.

Açıklama



- 10W'a kadar olan maksimum şarj performansına sadece teslimat kapsamında bulunan Qualcomm® hızlı şarj cihazı (9V / 1,67 A) ile ulaşılır.
- Aktif akım beslemesi **durum LED'inin** kısa süreli (2) kırmızı, mavi ve mor yanması ile onaylanır. Ardından LED kırmızıya dönüşür.

Uyarı



Genel olarak arızalı şarj cihazlarını veya USB portlarını artık kullanmayın ve bunları tamir etmeye çalışmayın.

- Nihai cihazınızın arka tarafını endüktif şarj cihazına (B) yerleştirin.
- Etkili bir endüktif alan oluştuğunda şarj işlemi başlar. **Durum LED'i** (2) sabit olarak mavi yanar. Güncel şarj durumu, nihai cihazınızda gösterilir.
- Bir endüktif bağlantı oluşturulamıyorsa, gerekirse nihai cihazınızın (B) konumunu değiştirin.
- Nihai cihazınızın şarjı tamamen dolduğunda şarj işlemi otomatik olarak sonlandırılır. **Durum LED'i** (2) sabit mor (Samsung) veya mavi (Apple) yanar.
- Nihai cihazınızı endüktif şarj aletinden alın ve akım beslemesinden ayırın.

5. Bakım ve koruma

Bu ürünü sadece tüy bırakmayan, hafif nemli bir bezle temizleyin ve sert temizlik maddeleri kullanmayın. Ürüne suyun girmemesine dikkat edin.

Açıklama





Temizlemeden önce ve uzun süre kullanılmayacaksa cihazı şebekeden ayırın.

6. Sorumluluktan muafiyet

Hama GmbH & Co KG, ürünün yanlış kurulumu, montajı ve yanlış kullanımı ya da kullanım kılavuzunun ve/veya güvenlik açıklamalarının dikkate alınmaması sonucu kaynaklanan hasarlar için hiçbir sorumluluk veya garanti sağlamayı kabul etmez.

7. Teknik veriler

Kablosuz şarj cihazı	
Giriş	5 V  2,0 A 9 V  1.67 A (QC)
Çıkış (optimize koşullarda)	5 W / 7,5 W / 10 W maks.
Ölçüler	72 mm x 110 mm x 85 mm

8. Uygunluk beyanı



İş bu belge ile Hama GmbH & Co KG kablosuz sistem tipin [00201684] 2014/53/AB sayılı yönetmeliğe uygun olduğunu beyan eder. AB Uygunluk Beyanının tam metni aşağıdaki internet adresinde incelenebilir:

www.hama.com -> 00201684 -> İndirmeler.

Frekans bandı/frekans bantları	110.26-147.44 kHz
İletilen maksimum radyo frekans gücü	-16.55 dBµA/m at 10 m

Käyttöelementit ja näytöt

1. USB-C-tulo
2. Tila-LED

LED function indicator	
Virtalähde	punainen – sininen – violetti
Standby	palaa punaisena
Lataus	palaa sinisenä
Lataus päättyy	palaa violetina (Samsung), palaa sinisenä (Apple) ¹⁾
Virheilmoitus	Vilkkuu vuoron perään punaisena ja sinisenä

¹⁾ Latauksen päättyessä näyttö voi valmistajasta riippuen vaihdella joidenkin päätelaitteiden kohdalla.

Suurkiitos, että valitsit Hama-tuotteen.

Varaa aikaa ja lue seuraavat ohjeet ensin kokonaan läpi. Säilytä sen jälkeen tämä käyttöohje varmassa paikassa, jotta voit tarvittaessa tarkistaa siitä eri asioita. Jos luovut laitteesta, anna tämä käyttöohje sen mukana uudelle omistajalle.

1. Varoitusmerkkien ja ohjeiden selitykset**Sähköiskun vaara** 

Tämä merkki viittaa tuotteen eristämättömien osien kosketuksesta aiheutuvaan vaaraan, joka saattaa aiheuttaa niin suuren jännitteen, että on olemassa sähköiskun vaara.

Varoitus 

Niillä merkitään turvallisuusohjeet ja kiinnitetään huomio erityisiin vaaroihin ja riskeihin.

Huomautus 

Käytetään lisätietojen tai tärkeiden ohjeiden merkitsemiseen.

2. Pakkauksen sisältö

- Johdoton laturi "Qi-FC10S" älypuhelimille
- 1 x USB-C-kaapeli
- Tämä käyttöohje

3. Turvallisuusohjeet

- Suojaa tuotetta lialta, kosteudelta ja ylikuumenemiselta ja käytä sitä vain kuivissa tiloissa.
- Älä anna laitteen pudota äläkä altista sitä voimakkaalle värinäälle.
- Älä käytä tuotetta sen teknisissä tiedoissa ilmoitettujen suorituskykyrajojen ulkopuolella.
- Älä käytä tuotetta alueilla, joilla elektroniikkalaitteet eivät ole sallittuja.
- Varmista, ettei tuotetta peitetä tekstiileillä, metallisilla tai muilla esineillä, jotta ylikuumenemisen aiheuttamat vauriot voidaan välttää.
- Hävitä pakkausmateriaalit paikallisten jätehuoltomääräysten mukaisesti.
- Älä tee mitään muutoksia laitteeseen. Muutosten tekeminen johtaa kaikkien takuuoikeuksien menettämiseen.
- Käytä tuotetta vain sen käyttötarkoituksen mukaisesti.
- Älä käytä tuotetta lämmityslaitteiden ja muiden lämmönlähteiden välittömässä läheisyydessä tai suorassa auringonsäteilyssä.
- Pidä tämä tuote kaikkien muiden sähkölaitteiden tavoin poissa lasten ulottuvilta!
- Käytä tuotetta vain kohtuullisissa ilmasto-olosuhteissa.
- Älä käytä tuotetta kosteassa ympäristössä äläkä anna veden roiskua sen päälle.
- Tuote soveltuu käytettäväksi vain sisätiloissa.
- Tuotetta ei ole tarkoitettu käytettäväksi sellaisten henkilöiden, mukaan lukien lasten, toimesta, joilla on fyysisiä, aistillisia tai henkisiä rajoitteita tai puutteelliset kokemukset tai puutteellisia tietoja, ellei heitä valvota heidän turvallisuudestaan vastaavan henkilön toimesta tai heitä neuvota tuotteen oikeassa käytössä.
- Irrota johto aina vetämällä pistokkeesta, ei koskaan johdosta.
- Älä avaa tuotetta äläkä jatka sen käyttöä, jos se on vaurioitunut.
- Älä yritä huoltaa tai korjata tuotetta itse. Jätä huoltotyöt pätevälle henkilöstölle.
- Älä taita tai purista johtoa.
- Älä aseta nesteillä täytettyjä astioita, kuten esim. kukkamaljakoita tuotteen päälle tai sen läheisyyteen. Astia voi kaatua ja neste heikentää sähköturvallisuutta.

Sähköiskun vaara



- Älä avaa tuotetta äläkä jatka sen käyttöä, jos se on vaurioitunut.
- Älä käytä tuotetta, jos AC-sovitin, sovittimen johto tai virtajohto on vaurioitunut.
- Älä yritä huoltaa tai korjata tuotetta itse. Jätä huoltotyöt pätevälle henkilöstölle.

Varoitus



Älä aseta tuotteen päälle pankki- tai muita kortteja, joissa on magneettiraita, tai magneettisesti herkkiä esineitä. Korttien tiedot voivat vaurioitua tai hävitä

Varoitus



Varmista, että päätelaitteesi takasivulla ei ole metalliosia (esim. magneettipidikkeen metallilevy). Metalli kuumentuu induktiolaturin kentässä hyvin voimakkaasti ja voi vaurioittaa päätelaitettasi ja/tai laturia.

4. Käyttöönotto ja käyttö

Varoitus



- Kytke tuote vain hyväksytyyn pistorasiaan. Pistorasian täytyy sijaita tuotteen lähellä ja olla helposti saavutettavissa.
- Irrota tuote sähköverkosta virtakatkaisimen avulla. Jos katkaisinta ei ole, irrota verkkojohto pistorasiasta.
- Huomioi monipistorasioiden yhteydessä, että liitetyt laitteet eivät ylitä sallittua kokonaisottoa.
- Irrota tuote sähköverkosta, jos et käytä sitä pidempään aikaan.

Huomautus



- Voidaksesi ladata päätelaitetta johdottomalla laturilla, on laitteesi oltava yhteensopiva induktiivisen latausteknologian kanssa. Noudata päätelaitteesi käyttöohjetta.
- Huomaathan, että johdottoman laturin ja päätelaitteesi takasivun välissä sijaitsevat kännykkälaukut, -suojakuoret jne. muut materiaalit voivat häiritä tai jopa estää päätelaitteesi lataamista.
- Liitä oheinen USB-C-kaapeli induktiivisen laitteen ja sopivan USB-laturin **USB-C-tuloon** (1). Noudata USB-laturin käyttöohjeita.

Huomautus



- Suurin jopa 10 W:n latausteho saavutetaan vain Qualcomm-pikalaturilla (9 V / 1,67 A).
- Aktiivinen virransyöttö vahvistetaan lyhytaikaisella, vaihtuvalla **tila-LEDin** (2) vilkkumisella; punainen – sininen – violetti. Lopuksi LED vaihtuu punaiseksi.

Varoitus



Älä käytä viallisia latureita tai USB-liitäntöjä äläkä yritä korjata niitä.

- Aseta päätelaitteesi takasivu induktiivisen laturin (B) päälle.
- Lataus alkaa, kun tehokas induktiokenttä on muodostettu. **Tila-LED** (2) palaa sinisenä. Latauksen nykytila näytetään päätelaitteellasi.
- Muuta tarvittaessa päätelaitteesi (B) asentoa, mikäli induktioyhteyttä ei voida muodostaa.
- Lataus päätetään automaattisesti, kun päätelaitteesi akku on ladattu täyteen. **Tila-LED** (2) palaa violetina (Samsung) tai sinisenä (Apple).
- Poista päätelaitteesi induktiivisesta laturista ja irrota se verkkovirrasta.

5. Hoito ja huolto

Puhdista tuote ainoastaan nukattomalla, kevyesti kostutetulla liinalla, älä käytä voimakkaita puhdistusaineita. Varmista, ettei tuotteeseen pääse vettä.

Huomautus



Irrota laite sähköverkosta ennen puhdistamista ja jos sitä ei aiota käyttää pitkään aikaan.

6. Vastuuvapauslauseke

Hama GmbH & Co KG ei vastaa millään tavalla vahingoista, jotka johtuvat epäasianmukaisesta asennuksesta ja tuotteen käytöstä tai käyttöohjeen ja/tai turvallisuusohjeiden vastaisesta toiminnasta.

7. Tekniset tiedot

Johdoton laturi	
Tulo	5 V  2,0 A 9 V  1,67 A (QC)
Lähtö (optimoiduissa olosuhteissa)	5 W / 7,5 W / 10 W maks.
Mitat	72 mm x 110 mm x 85 mm

8. Vaatimustenmukaisuusvakuutus

 Hama GmbH & Co KG vakuuttaa, että radiolaitetyyppi [00201684] on direktiivin 2014/53/EU mukainen. EU-vaatimustenmukaisuusvakuutuksen täysimittainen teksti on saatavilla seuraavassa internet-osoitteessa:

www.hama.com -> 00201684 -> Downloads.

Taajuusalue/taajuusalueet	110,26–147,44 kHz
Suurin mahdollinen lähetysteho	-16,55 dB μ A/m 10 m:ssä

hama

Hama GmbH & Co KG
86652 Monheim / Germany

Service & Support

 www.hama.com

 +49 9091 502-0

D

GB



All listed brands are trademarks of the corresponding companies. Errors and omissions excepted, and subject to technical changes. Our general terms of delivery and payment are applied.

00201684/02.22